

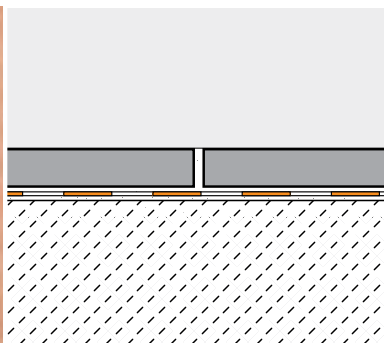

## Système de douche Schluter® Manuel d'installation



Système d'étanchéité collé pour les douches,  
douches vapeur et contours de bain carrelés



# Le système de douche Schluter®

## Système d'étanchéité collé pour les douches, douches vapeur et contours de bain carrelés

La céramique et la pierre naturelle sont durables, faciles d'entretien et hygiéniques, représentant le recouvrement idéal pour les endroits humides tels que les douches et les contours de bains. Cependant, ces revêtements ne sont pas entièrement imperméables et doivent être installés en complémentarité avec un système d'imperméabilisation qui gère efficacement l'humidité afin de protéger les matériaux vulnérables et pour éliminer la propagation des moisissures.

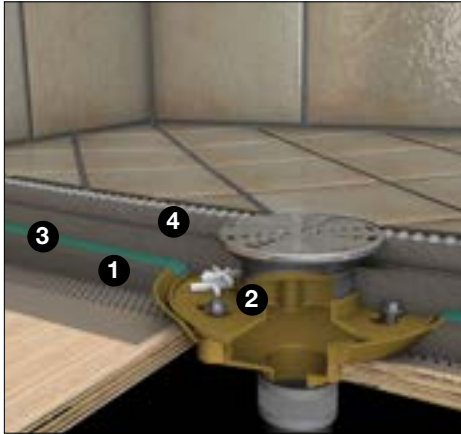

- 1 Premier lit de mortier
- 2 Sous-drain
- 3 Membrane imperméable
- 4 Second lit de mortier

### Le système de douche classique

La réalisation d'une douche en céramique selon la méthode classique à « entrée et de sortie d'eau » exige beaucoup de temps et de travail. D'abord, le carreleur doit former un lit de mortier présentant une pente vers les trous d'égouttement du sous-drain. Ensuite, une membrane imperméable, appelée « membrane de plombier », est installée sur ce lit de mortier et fixée au sous-drain. Comme cette membrane ne peut pas recevoir directement les carreaux de céramique et de pierre naturelle, il faut ensuite réaliser un autre lit de mortier pour le collage et la distribution des charges. Enfin, une membrane pare-vapeur doit habituellement être posée derrière le support solide (ex. : mortier ou panneau de ciment) et chevaucher la membrane de plombier pour protéger la structure murale et diriger l'humidité vers le bassin.

Contrairement à la croyance populaire, la céramique et la pierre naturelle ne sont pas imperméables. L'humidité peut s'infiltrer dans le lit de mortier et dans les panneaux de support muraux. Cette humidité peut alors saturer le lit de mortier, particulièrement si on a omis de réaliser une pré-pente ou si les trous d'égouttement du sous-drain s'engorgent d'eau, ce qui augmente le potentiel d'efflorescence et de moisissures dans le système.

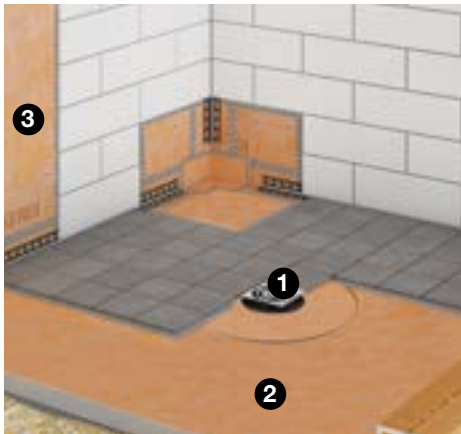

- 1 Schluter®-KERDI-DRAIN
- 2 Lit de mortier en pente ou base de douche préfabriquées Schluter®-KERDI-SHOWER-T/-TS/-TT
- 3 Membrane d'étanchéité Schluter®-KERDI

### Le système de douche Schluter®

Le système de douche Schluter® consiste en une gamme de produits intégrés qui, ensemble, forment un système étanche et imperméable. Tout d'abord, le drain KERDI-DRAIN est installé en combinaison avec le lit de mortier en pente ou les bases de douche préfabriquées en polystyrène KERDI-SHOWER-T/-TS/-TT. Grâce à sa bride de collage intégrée unique, le drain KERDI-DRAIN se raccorde de manière simple et étanche à la membrane Schluter®-KERDI sur le dessus de l'assemblage. Contrairement aux membranes de plombier utilisées dans les assemblages classiques, la membrane KERDI est un matériau étanche collé où les carreaux peuvent directement être posés. Ainsi, elle se colle au lit de mortier ou à la base préfabriquée de même qu'à la large bride de collage de KERDI-DRAIN à l'aide de ciment-colle. La membrane KERDI se pose même sur les panneaux de support muraux (ex. : panneaux de gypse, panneaux de ciment, etc.), ce qui permet de réaliser une douche complètement étanche, imperméable et résistante à la vapeur.

Le système de douche Schluter® gère efficacement l'humidité et freine sa propagation dans le lit de mortier et dans les panneaux de support, ce qui permet au système de sécher complètement entre les utilisations. En plus d'empêcher les infiltrations, l'efflorescence et la propagation des moisissures, l'assemblage de douche de Schluter®-Systems est sans entretien et offre une installation grandement accélérée. L'installation d'une douche de céramique est maintenant plus facile que jamais.

Les directives d'installation écrites de Schluter®-Systems auront préséance sur les directives et méthodes d'installation standard au sein de l'industrie en cas de recoupement ou de contradiction. Le type, l'épaisseur et le format des carreaux de céramique ou de pierre choisis doivent convenir à l'application visée.

# TABLE DES MATIÈRES

<b>GUIDE DE SÉLECTION DES PRODUITS</b>	<b>4</b>	
<b>ASSEMBLAGE DE DOUCHE</b>	<b>6</b>	Membrane d'étanchéité <b>Schluter®-KERDI</b>
	<b>8</b>	Panneau de construction <b>Schluter®-KERDI-BOARD</b>
	<b>10</b>	Application de <b>Schluter®-DITRA-HEAT</b> pour douches
	<b>12</b>	Douches sans seuil
<b>ASSEMBLAGE DE DOUCHE VAPEUR</b>	<b>16</b>	Membrane d'étanchéité <b>Schluter®-KERDI</b> et panneau d'étanchéité <b>Schluter®-KERDI-BOARD</b>
	<b>18</b>	Membrane d'étanchéité <b>Schluter®-KERDI-DS</b>
<b>CONTOUR DE BAIN</b>	<b>20</b>	Assemblage de contour de bain
<b>INSTALLATION</b>	<b>22</b>	Murs et plafonds
	<b>23</b>	Niche de douche <b>Schluter®-KERDI-BOARD-SN</b>
	<b>24</b>	Base de douche avec <b>Schluter®-KERDI-DRAIN</b>
	<b>27</b>	Base de douche avec <b>Schluter®-KERDI-DRAIN-H</b>
	<b>30</b>	Base de douche avec <b>Schluter®-KERDI-LINE</b>
	<b>34</b>	Base de douche avec <b>Schluter®-KERDI-LINE-VARIO</b>
	<b>39</b>	Contour de bain
<b>DOUCHES SANS SEUIL</b>	<b>41</b>	Accessibilité et style
<b>SALLE DE BAIN IMPERMÉABLE</b>	<b>42</b>	Sécuritaire et pratique
<b>LES FINIS</b>	<b>43</b>	Des détails qui comptent
<b>CONSIDÉRATIONS POUR LE CHOIX DES CARREAUX</b>	<b>44</b>	Réflexion sur les différents types de carreaux dans des applications de douche
<b>LES CIMENTS-COLLES</b>	<b>46</b>	Réflexion sur les types de ciments-colles à utiliser avec la membrane <b>Schluter®-KERDI</b>
<b>TESTS, CLASSEMENTS ET CERTIFICATIONS</b>	<b>48</b>	Évaluation des produits et systèmes
<b>MOISSURES</b>	<b>49</b>	L'importance de prévenir les moisissures
<b>LA VAPEUR D'EAU</b>	<b>50</b>	L'importance de gérer la vapeur d'eau
<b>GARANTIES</b>	<b>51</b>	

# GUIDE DE SÉLECTION DES PRODUITS DE DOUCHE

## Esthétique, durabilité et fonctionnalité

Le système de douche Schluter® est polyvalent et conçu pour répondre aux besoins de l'installateur. Le Guide de sélection des produits de douche décrit les options offertes pour vous aider à établir quels produits conviendront le mieux à votre douche.



KERDI



KERDI-BOARD

## Options pour l'étanchéité

### Membrane d'étanchéité Schluter®-KERDI sur supports solides

- Épaisseur : 8 mil (0.2 mm)
- Souple, facile à installer et offrant une épaisseur uniforme pour un rendement fiable
- Convient dans des douches, des contours de bain et des douches vapeur à usage intermittent
- Le rouleau d'une largeur de 2 m permet de réaliser l'étanchéité d'un coup jusqu'à la hauteur standard de la pomme de douche.

### Membrane d'étanchéité Schluter®-KERDI-DS sur supports solides

- Épaisseur : 20 mil (0.5 mm)
- Présente un indice de perméabilité à la vapeur supérieur à KERDI
- Convient aux douches vapeur à usage constant

### Panneau de construction étanche Schluter®-KERDI-BOARD

- Panneau de polystyrène expansé léger, facile à couper et à poser
- Sert à la fois de substrat et de système d'étanchéité
- Convient dans des douches, des contours de bain et des douches vapeur à usage intermittent

KERDI-DRAIN



## Options de drains

- Bride de collage intégrée qui assure une adhésion étanche sur le dessus de l'assemblage
- Se pose sur des bases de douche préfabriquées en polystyrène ou un lit de mortier
- Raccordement en toute simplicité à une sortie d'eau standard dans de nouvelles constructions ou des projets de rénovation
- Les grilles s'adaptent à un grand éventail d'épaisseurs de carreaux

### Schluter®-KERDI-DRAIN

- Grille carrée entièrement ajustable qui simplifie la coupe de carreaux
- Offerte pour des sorties de 2" ou 3" (50 mm ou 75 mm)
- Des ensembles d'adaptateur permettent de rendre compatible un drain à anneau de serrage en place avec KERDI-DRAIN

### Schluter®-KERDI-LINE

- Convient aux douches à pente unique avec grands carreaux
- Peut être posé le long d'un mur ou de façon centrée
- KERDI-LINE convient parfaitement aux douches à débit d'eau accru ou qui sont équipées de pommes de douche multiples.

### Schluter®-KERDI-LINE-VARIO

- Drain de douche linéaire encastré de longueur variable
- Peut être taillé sur mesure en fonction des dimensions de la douche
- Convient aux douches à pente unique avec grands carreaux
- KERDI-LINE-VARIO peut être installé le long d'un mur ou à des emplacements intermédiaires comme au centre de la douche

KERDI-LINE

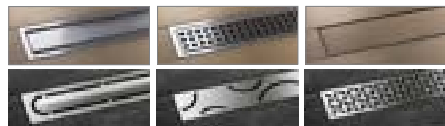

KERDI-LINE-VARIO

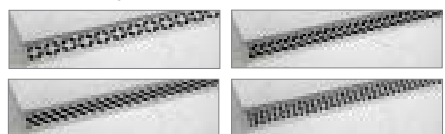

## Options de base de douche

### Bases de douche préfabriquées

- Légères et faciles à poser
- Étanches et prêtes à carreler
- Accélèrent la pose
- Offertes dans divers formats pour répondre à vos besoins en matière d'installation
- Se découpent aux dimensions voulues ou peuvent être prolongées avec une base de ciment sec

### Lit de mortier en ciment Portland

- Permet de construire des douches personnalisées et convient à toutes les formes
- S'adapte particulièrement bien à des drains décentrés



KERDI-SHOWER-T-/TS-/TT



Lit de mortier

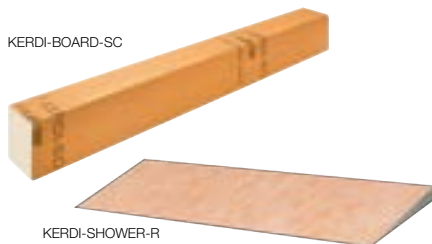

## Options de transition

### Seuil préfabriqué Schluter®-KERDI-BOARD-SC

- Étanche et prêt à carreler
- Léger, stable et apte à supporter des charges
- Se découpe aux dimensions voulues
- Peut servir avec les bases de douche préfabriquées Schluter ou un lit de mortier

### Rampe Schluter®-KERDI-SHOWER-R

- Permet de réaliser des douches accessibles sans seuil
- Respecte les exigences de l'ADA visant le rapport de pente
- Étanche et prête à carreler
- Légère, stable et apte à supporter des charges
- Se coupe à la taille désirée
- Peut servir avec les bases de douche préfabriquées Schluter ou un lit de mortier

### Seuil à construire Schluter®-KERDI-BOARD

- S'adapte à toute application
- Se construit en fonction des besoins (longueur, largeur et hauteurs voulues)
- Se pose sur différents matériaux (ex. : maçonnerie, bois)

### Seuil à construire

- S'adapte à toute application
- Peut être fait en bois (p. ex., madriers de 2 po x 4 po) et recouvert de KERDI-BOARD ou d'un support solide et de KERDI
- Se construit en fonction des besoins (longueur, largeur et hauteurs voulues)



## Options de bancs

### Banc préfabriqué Schluter®-KERDI-BOARD-SB

- Étanche et prêt à carreler
- Léger, stable et apte à supporter des charges
- Offert en formes triangulaire et rectangulaire de différentes tailles
- Les bancs triangulaires comprennent les coins d'étanchéité préformés KERDI-KERECK et KERDI-KERS-B
- Les bancs rectangulaires comprennent les coins d'étanchéité préformés KERDI-KERECK

### Banc à construire Schluter®-KERDI-BOARD

- Personnalisable pour toute application, prend la forme désirée
- Sert à la fois de substrat et de système d'étanchéité

### Banc à construire

- Personnalisable pour toute application
- Se construit en fonction des besoins (longueur, largeur et hauteurs voulues)

## Niche de douche

### Niche de douche Schluter®-KERDI-BOARD-SN

- Niche de douche préfabriquée faite à partir de panneaux KERDI-BOARD
- Préformée, légère et facile à poser
- Offerte en diverses tailles

### Niche de douche avec éclairage à DEL intégré Schluter®-KERDI-BOARD-SNLT

- Inclut un profilé de montage avec bande lumineuse à DEL
- Comprend une boîte de connexion étanche préinstallée pour assurer la conformité au code



# ASSEMBLAGE DE DOUCHE

Douches – Céramique ou pierre naturelle

## Membrane d'étanchéité Schluter®-KERDI

K-SH-K

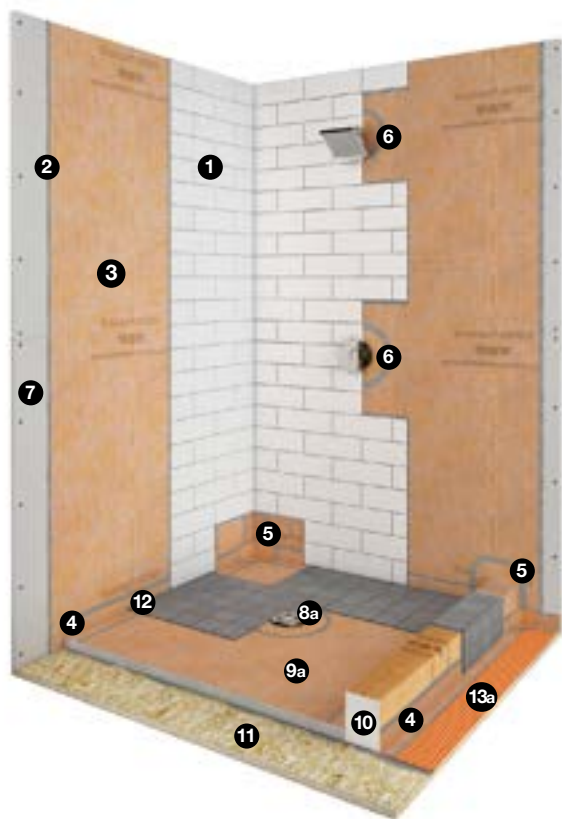

❶ Carreaux de céramique ou de pierre naturelle

❷ Schluter **SET**®, Schluter **ALL-SET**®, Schluter **FAST-SET**® ou ciment-colle non modifié

❸ Schluter®-**KERDI** membrane d'étanchéité

❹ Schluter®-**KERDI-BAND** bandes d'étanchéité

❺ Schluter®-**KERDI-KERECK-F** coins d'échantéité

❻ Schluter®-**KERDI-SEAL-PS/-MV** manchons de tuyaux ou Schluter®-**KERDI-FIX** adhésif/scellant

❼ Panneaux de support mural

❽ Drain :  
a. Schluter®-**KERDI-DRAIN**  
b. Schluter®-**KERDI-LINE**

Autre possibilité (non démontré) :  
• Schluter®-**KERDI-LINE-VARIO**

❾ Base :  
a. Schluter®-**KERDI-SHOWER-T/-TS/-TT**  
b. Schluter®-**KERDI-SHOWER-LT/-LTS**

Autre possibilité (non démontré) :  
• Lit de mortier

❿ Schluter®-**KERDI-BOARD-SC** seuil

Autre(s) possibilité(s) (non démontré) :  
• Schluter®-**KERDI-BOARD** panneau de construction  
• Seuil à construire

⓫ Substrat de bois ou de béton

⓬ Profilé Schluter®-**DILEX** (facultatif)

⓭ Membrane de désolidarisation :  
a. Schluter®-**DITRA/-XL** membrane de désolidarisation  
b. Schluter®-**DITRA-HEAT/-PS** ou Schluter®-**DITRA-HEAT-DUO/-PS** système de plancher chauffant électrique avec désolidarisation (membrane et raccord plancher-seuil avec **KERDI-BAND** facultatif)

Banc (non démontré, facultatif) :  
• Schluter®-**KERDI-BOARD-SB**  
• Schluter®-**KERDI-BOARD**

Niche (non démontré, facultatif) :  
• Schluter®-**KERDI-BOARD-SN**  
• Schluter®-**KERDI-BOARD-SNLT**

Étagère (non démontré, facultatif) :  
• Schluter®-**SHELF-E/-W/-N**



## Membrane d'étanchéité Schluter®-KERDI

K-SH-K

### Champs d'application

- Douches situées à l'intérieur.
- Sous-planchers de bois ou de béton. Voir le point « Base » dans la section des exigences ci-après pour en savoir plus.
- Aménagement où un accès pour personne handicapée/une douche sans seuil est requis; voir les instructions K-SHBF, à la page 12.

### Limites

- Certains carreaux de verre peuvent ne pas être compatibles avec les membranes imperméabilisantes collées ou demander l'utilisation d'un adhésif particulier. Consultez votre fournisseur de carreaux de verre ou Schluter®-Systems pour en savoir plus. .
- Certaines pierres sensibles à l'humidité (ex. : le marbre vert) ou les carreaux avec un endos de résine peuvent ne pas convenir aux endroits humides comme les douches et demander l'utilisation d'un adhésif particulier. Consultez votre fournisseur de pierre naturelle et Schluter®-Systems pour en savoir plus.
- N'utilisez pas de bois d'œuvre (2" x 4") pour construire un seuil de douche sur un plancher de béton sujet au transfert d'humidité.

### Exigences

- Le contreplaqué, l'OSB, ou le sous-plancher de béton doivent être propres, de niveau et aptes à supporter les charges.
- La structure doit être conçue et construite conformément aux exigences du code du bâtiment applicables dans votre région. Cette étape peut requérir l'aide d'un professionnel qualifié (ex. : un architecte, un ingénieur, etc.).
- Supports muraux solides, tels que panneaux de placoplâtre, panneaux de ciment, panneaux de fibres de ciment, panneaux de gypse résistants à l'eau renforcés de fibres, panneaux à base de gypse résistants à l'eau recouverts de fibre de verre, mortier de ciment Portland, du béton ou de la maçonnerie.
- Base – KERDI-SHOWER-T/-TS/-TT/-LT/-LTS ou lit de mortier en ciment Portland
- Seuil – KERDI-BOARD-SC, KERDI-BOARD, béton, brique, bloc de maçonnerie ou contreplaqué laminé (voir ci-dessous).
- Banc – KERDI-BOARD-SB, KERDI-BOARD, béton, brique, bloc de maçonnerie ou contreplaqué laminé (voir ci-dessous).
- KERDI-DRAIN ou KERDI-LINE/-VARIO doit être adéquatement supporté.
- Raccordez au tuyau de renvoi le drain KERDI-DRAIN ou KERDI-LINE/-VARIO; utilisez une colle pour ABS pour les drains d'ABS et une colle pour PVC pour les drains de PVC, un raccord mécanique pour les drains en acier inoxydable à sortie non fileté, et une pâte ou un ruban à sceller pour les drains en acier inoxydable à sortie fileté.
- Posez la membrane d'étanchéité KERDI jusqu'à la hauteur de la pomme de douche au minimum.
- Dans les aires de douche enclavées, posez la membrane d'étanchéité KERDI sur toutes les surfaces, y compris les plafonds, ainsi que les montants et les linteaux de porte.
- Le designer a la responsabilité de prendre en compte tous les points de pénétration dans la membrane KERDI ou les panneaux KERDI-BOARD (ex. : pomme de douche, valve de mélange, etc.) dans le cadre de l'installation. Toutes ces ouvertures doivent être protégées à l'aide des manchons KERDI-SEAL-PS/-MV, d'adhésif KERDI-FIX ou d'un scellant qui convient.
- Lorsque vous utilisez le drain en acier inoxydable KERDI-DRAIN, employez l'adhésif/scellant KERDI-FIX pour coller la membrane KERDI à la bride de collage intégrée.
- Toutes les surfaces horizontales (ex. : bancs, seuils, rebords de fenêtre, étagères, etc.) doivent présenter une pente en direction du drain de la douche.

### Préparation du substrat

- Vérifiez que les panneaux du sous-plancher soient vissés solidement aux solives.
- Vous devez mettre le sous-plancher de niveau avant d'installer KERDI-SHOWER-T/-TS/-TT/-LT/-LTS-R et KERDI-BOARD-SC/-SB.

### Supports muraux

- Panneaux de gypse – ASTM C1396/C1396M
- Panneaux de ciment – ANSI A118.9 ou ASTM C1325
- Panneaux de fibre de ciment – ASTM C1288
- Panneaux à base de gypse résistants à l'eau renforcés de fibre – ASTM C1278
- Panneaux à base de gypse résistants à l'eau recouverts de fibre de verre – ASTM C1178
- Mortier de ciment Portland –ANSI A108.1B
- Béton
- Maçonnerie

### Matériaux nécessaires à l'installation

- Ciment-colle non modifié – ANSI A118.1
- Coulis – ANSI A118.3, A118.6, A118.7

### Spécification d'installation

- Panneaux renforcés – suivez les recommandations du fabricant
- Lit de mortier en ciment Portland – ANSI A108.1B
- Carreaux – ANSI A108.5
- Coulis – ANSI A108.6, A108.10

### Autres considérations

- La base KERDI-SHOWER-T/-TS/-TT/-LT/-LTS peut être coupée ou allongée avec du mortier sec si celle-ci ne correspond pas aux dimensions de l'espace prévue pour la douche.
- Les panneaux renforcés ainsi que les attaches doivent pouvoir supporter le poids de la membrane KERDI, des carreaux de céramique et du coulis, lorsque ceux-ci sont placés au plafond.
- Il est fortement recommandé de réaliser un test d'étanchéité pour vérifier l'efficacité de l'installation avant de poser les carreaux. Attendez au moins 24 heures après l'installation de la membrane pour laisser sécher complètement le ciment-colle avant d'évaluer l'étanchéité de joints et raccords. Veuillez consulter le code de plomberie local pour connaître toute exigence particulière s'appliquant dans votre secteur.
- Utilisez les profilés Schluter®-Systems pour protéger et donner un beau fini aux coins extérieurs et ainsi éliminer le besoin d'un scellant aux coins intérieurs; voir la page 43.
- Les profilés Schluter®-SHOWERPROFILE-S/-R évitent d'avoir à tailler des bordures de céramique : ils habillent la partie murale exposée aux endroits où le plancher s'incline vers KERDI-LINE/-VARIO.
- Les étagères Schluter®-SHELF-E/-W/-N remplaceront avantageusement les tablettes carrelées aux murs, dans les coins ou dans les niches de douche; voir la page 43.
- Pour réaliser un plancher étanche adjacent à une douche, on peut employer la membrane de désolidarisation DITRAV-XL, ou le système de plancher chauffant électrique avec désolidarisation DITRA-HEAT/-PS ou DITRA-HEAT-DUO/-PS. Les raccords plancher-murs doivent être scellés au moyen de bandes d'étanchéité KERDI-BAND.

# ASSEMBLAGE DE DOUCHE

## Douches – Céramique ou pierre naturelle

### Panneau de construction étanche Schluter®-KERDI-BOARD

K-SH-KB

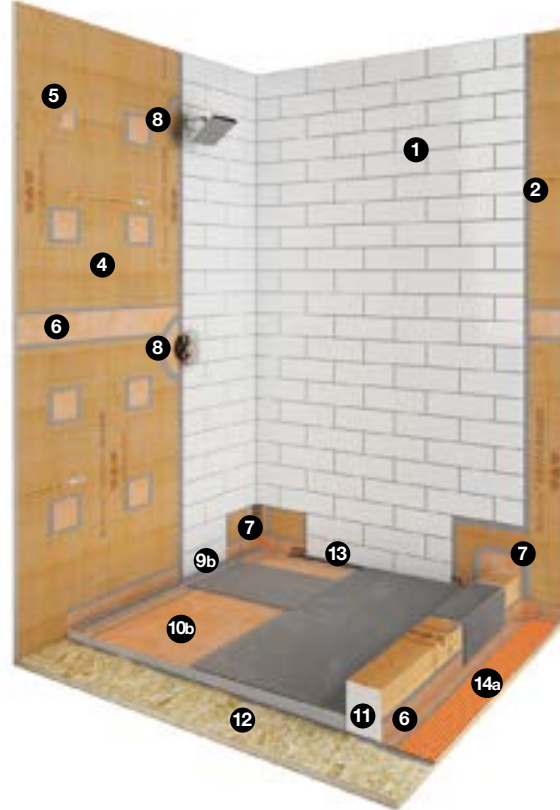
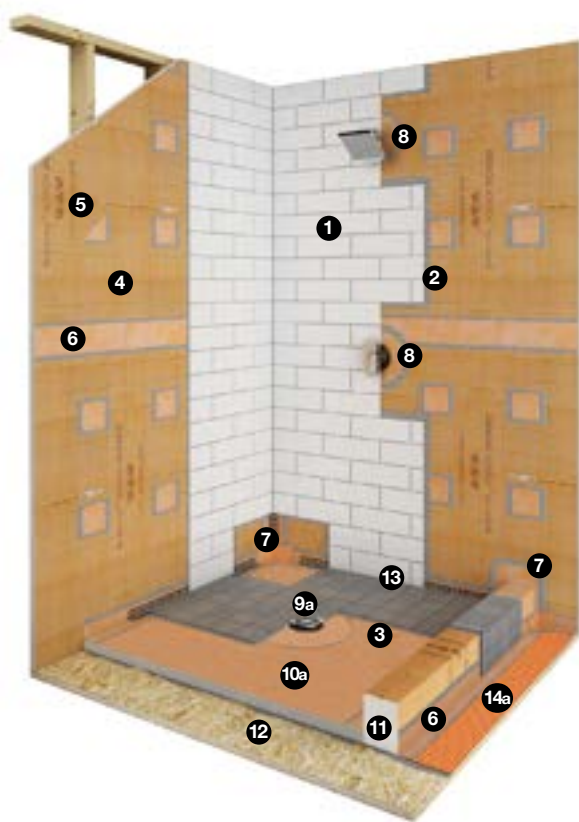

- 1 Carreau de céramique ou de pierre naturelle
- 2 Schluter SET®, Schluter ALL-SET®, Schluter FAST-SET® ou ciment-colle non modifié
- 3 Schluter®-KERDI membrane d'étanchéité
- 4 Schluter®-KERDI-BOARD panneau de construction étanche
- 5 Schluter®-KERDI-BOARD-ZT rondelles de fixation
- 6 Schluter®-KERDI-BAND bandes d'étanchéité
- 7 Schluter®-KERDI-KERECK-F coins d'étanchéité
- 8 Schluter®-KERDI-SEAL-PS/-MV manchons de tuyaux ou Schluter®-KERDI-FIX adhésif/scellant

- 9 Drain :
  - a. Schluter®-KERDI-DRAIN
  - b. Schluter®-KERDI-LINE

Autre possibilité (non démontré) :  
• Schluter®-KERDI-LINE-VARIO

- 10 Base :
  - a. Schluter®-KERDI-SHOWER-T/-TS/-TT
  - b. Schluter®-KERDI-SHOWER-LT/-LTS

Autre possibilité (non démontré) :  
• Lit de mortier

- 11 Schluter®-KERDI-BOARD-SC seuil

Autre(s) possibilité(s) (non démontré) :  
• Schluter®-KERDI-BOARD  
panneau de construction  
• Seuil à construire

- 12 Substrat de bois ou de béton
- 13 Profilé Schluter®-DILEX (facultatif)
- 14 Membrane de désolidarisation :
  - a. Schluter®-DITRA-XL membrane de désolidarisation
  - b. Schluter®-DITRA-HEAT/-PS ou Schluter®-DITRA-HEAT-DUO/-PS système de plancher chauffant électrique avec désolidarisation (membrane et raccord plancher-seuil avec KERDI-BAND facultatif)

Banc (non démontré, facultatif) :  
• Schluter®-KERDI-BOARD-SB  
• Schluter®-KERDI-BOARD

Niche (non démontré, facultatif) :  
• Schluter®-KERDI-BOARD-SN  
• Schluter®-KERDI-BOARD-SNL

Étagère (non démontré, facultatif) :  
• Schluter®-SHELF-E/-W/-N



## Panneau de construction étanche Schluter®-KERDI-BOARD

K-SH-KB

### Champs d'application

- Douches situées à l'intérieur.
- Sous-planchers de bois ou de béton. Voir le point « Base » dans la section des exigences ci-après pour en savoir plus.
- Aménagement où un accès pour personnes handicapées est requis / douches sans seuil; voir la page 12.

### Limites

- Certains carreaux de verre peuvent ne pas être compatibles avec les membranes imperméabilisantes collées et/ou peuvent nécessiter un matériel de pose spécifique. Vérifiez avec votre fournisseur de carreaux de verre ou avec la compagnie Schluter®-Systems pour de plus amples informations.
- Certaines pierres sensibles à l'humidité (ex. : le marbre vert) ou les carreaux avec un endos de résine, peuvent ne pas convenir aux endroits humides comme les douches et peuvent avoir besoin de mortiers spéciaux. Consultez votre fournisseur de pierre naturelle et la compagnie Schluter®-Systems pour de plus amples informations.
- N'utilisez pas de bois d'œuvre (2" x 4") pour construire les seuils de douches sur des sous-planchers de béton sensibles à l'humidité.
- Les panneaux KERDI-BOARD ne sont pas destinés à une utilisation à l'extérieur.

### Exigences

- Le contreplaqué, l'OSB, ou le sous-plancher de béton doivent être propres, de niveau et aptes à supporter les charges.
- La structure doit être conçue et construite conformément aux exigences du code du bâtiment applicables dans votre région. Cette étape peut requérir l'aide d'un professionnel qualifié (ex. : un architecte, un ingénieur, etc.).
- Base – KERDI-SHOWER-T/-TS/-TT/-LT/-LTS ou lit de mortier en ciment Portland
- Seuil – KERDI-BOARD-SC, KERDI-BOARD, béton, brique, bloc de maçonnerie ou contreplaqué laminé (voir ci-dessous).
- Banc – KERDI-BOARD-SB, KERDI-BOARD, béton, brique, bloc de maçonnerie ou contreplaqué laminé (voir ci-dessous).
- Supports muraux solides, tels que panneaux de placoplâtre, panneaux de ciment, panneaux de fibres de ciment, panneaux de gypse résistants à l'eau renforcés de fibres, panneaux à base de gypse résistants à l'eau recouverts de fibre de verre, mortier de ciment Portland, du béton ou de la maçonnerie.
- KERDI-DRAIN ou KERDI-LINE/-VARIO doit être adéquatement supporté.
- Raccordez au tuyau de renvoi le drain KERDI-DRAIN ou KERDI-LINE/-VARIO; utilisez une colle pour ABS pour les drains d'ABS et une colle pour PVC pour les drains de PVC, un raccord mécanique pour les drains en acier inoxydable à sortie non fileté, et une pâte ou un ruban à sceller pour les drains en acier inoxydable à sortie fileté.
- Épaisseur minimale des panneaux KERDI-BOARD : 1/2" (12.5 mm) pour les montants espacés de 16" (40.6 cm) à partir du centre et 3/4" (19 mm) pour les montants espacés de 24" (61 cm) à partir du centre.
- Les panneaux KERDI-BOARD doivent être fixés à une structure de bois ou de métal avec des vis appropriées (par ex., des vis à bois à gros filetage pour les montants de bois et des vis autotaraudeuses pour les montants de métal) et les rondelles KERDI-BOARD-ZT correspondantes. Les vis doivent être suffisamment longues pour atteindre une profondeur minimale de 3/4" (20 mm) dans des montants de bois et de 3/8" (10 mm) dans des montants de métal. Laissez un espace maximal de 12" (30 cm) entre le centre de chaque ancrage aux murs et de 6" (15 cm) au plafond.
- Installez KERDI-BOARD jusqu'à la hauteur de la pomme de douche au minimum.
- Dans les aires de douche enclavées, posez la membrane d'étanchéité KERDI sur toutes les surfaces, y compris les plafonds, ainsi que les montants et les linteaux de porte.
- Le designer a la responsabilité de prendre en compte tous les points de pénétration dans la membrane KERDI ou les panneaux KERDI-BOARD

(ex. : pomme de douche, valve de mélange, etc.) dans le cadre de l'installation. Toutes ces ouvertures doivent être protégées à l'aide des manchons KERDI-SEAL-PS/-MV, d'adhésif KERDI-FIX ou d'un scellant qui convient.

- Lorsque vous utilisez le drain en acier inoxydable KERDI-DRAIN, employez l'adhésif/scellant KERDI-FIX pour coller la membrane KERDI à la bride de collage intégrée.
- Toutes les surfaces horizontales (ex. : bancs, seuils, rebords de fenêtre, étagères, etc.) doivent présenter une pente en direction du drain de la douche.

### Préparation du substrat

- Vérifiez que les panneaux du sous-plancher soient vissés solidement aux solives.
- Vous devez mettre le sous-plancher de niveau avant d'installer KERDI-SHOWER-T/-TS/-TT/-LT/-LTS/-R ou KERDI-BOARD-SC/-SB.

### Supports muraux

- Panneaux de gypse – ASTM C1396/C1396M
- Panneaux de ciment – ANSI A118.9 ou ASTM C1325
- Panneaux de fibre de ciment – ASTM C1288
- Panneaux à base de gypse résistants à l'eau renforcés de fibre – ASTM C1278
- Panneaux à base de gypse résistants à l'eau recouverts de fibre de verre – ASTM C1178
- Mortier de ciment Portland – ANSI A108.1B
- Béton
- Maçonnerie

### Matériaux nécessaires à l'installation

- Ciment-colle non modifié – ANSI A118.1
- Coulis – ANSI A118.3, A118.6, A118.7

### Spécification d'installation

- Lit de mortier en ciment Portland – ANSI A108.1B
- Carreaux – ANSI A108.5
- Coulis – ANSI A108.6, A108.10

### Autres considérations

- La base KERDI-SHOWER-T/-TS/-TT/-LT/-LTS peut être coupée ou allongée avec du mortier sec si celle-ci ne correspond pas aux dimensions de l'espace prévue pour la douche.
- Les barres d'appui doivent être ancrées dans la structure ou un blocage plein derrière les panneaux KERDI-BOARD.
- Les panneaux KERDI-BOARD et les ancrages doivent pouvoir supporter le poids des carreaux de céramique et du coulis, lorsque ceux-ci sont posés au plafond.
- Il est fortement recommandé de réaliser un test d'étanchéité pour vérifier l'efficacité de l'installation avant de poser les carreaux. Attendez au moins 24 heures après l'installation de la membrane pour laisser sécher complètement le ciment-colle avant d'évaluer l'étanchéité des joints et raccords. Veuillez consulter le code de plomberie local pour connaître toute exigence particulière s'appliquant dans votre secteur.
- Utilisez les profilés Schluter®-Systems pour protéger et donner un beau fini aux coins extérieurs et ainsi éliminer le besoin d'un scellant aux coins intérieurs; voir page 43.
- Les profilés Schluter®-SHOWERPROFILE-S/-R évitent d'avoir à tailler des bordures de céramique : ils habillent la partie murale exposée aux endroits où le plancher s'incline vers KERDI-LINE/-VARIO.
- Les étagères Schluter®-SHELF-E/-W/-N remplaceront avantageusement les tablettes carrelées aux murs, dans les coins ou dans les niches de douche; voir la page 43.
- Pour réaliser un plancher étanche adjacent à une douche, on peut employer la membrane de désolidarisation DITRA-XL, ou le système de plancher chauffant électrique avec désolidarisation DITRA-HEAT/-PS ou DITRA-HEAT-DUO/-PS. Les raccords plancher-murs doivent être scellés au moyen de bandes d'étanchéité KERDI-BAND.

# ASSEMBLAGE DE DOUCHE

## Douches – Céramique ou pierre naturelle

### Application de Schluter®-DITRA-HEAT pour douches

DH-SH

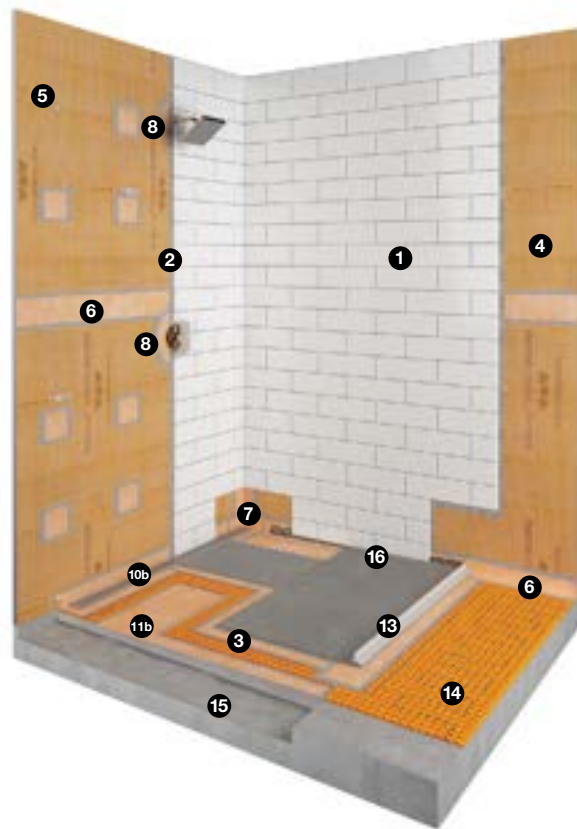

**1** Carreau de céramique ou de pierre naturelle

**2** Schluter **SET**®, Schluter **ALL-SET**®, Schluter **FAST-SET**® ou ciment-colle non modifié

**3** Schluter®-**KERDI** membrane d'étanchéité

**4** Schluter®-**KERDI-BOARD** panneau de construction étanche

**5** Schluter®-**KERDI-BOARD-ZT/-ZS** vis et rondelles

**6** Schluter®-**KERDI-BAND** bandes d'étanchéité

**7** Schluter®-**KERDI-KERECK-F** coins d'échantéité

**8** Schluter®-**KERDI-SEAL-PS/-MV** manchons de tuyaux ou Schluter®-**KERDI-FIX** adhésif/scellant

**9** Panneaux de support mural

**10** Drain :  
a. Schluter®-**KERDI-DRAIN**  
b. Schluter®-**KERDI-LINE**

Autre possibilité (non démontré) :  
• Schluter®-**KERDI-LINE-VARIO**

**11** Base :  
a. Schluter®-**KERDI-SHOWER-T/TS/-TT**  
b. Schluter®-**KERDI-SHOWER-LT/-LTS**

Autre possibilité (non démontré) :  
• Lit de mortier

**12** Schluter®-**KERDI-BOARD-SC** seuil

Autre(s) possibilité(s) :  
• Schluter®-**KERDI-BOARD** panneau de construction  
• Seuil à construire

**13** Schluter®-**SHOWERPROFILE-WSK/-WSL** Profilé de douche

Autre(s) possibilité(s) :  
• Schluter®-**SHOWERPROFILE-WS/-WSC**

**14** Schluter®-**DITRA-HEAT/-PS** ou Schluter®-**DITRA-HEAT-DUO/-PS** Système de plancher chauffant électrique avec désolidarisation

Autre(s) possibilité(s) :  
• Schluter®-**DITRA/-XL** membrane de désolidarisation

**15** Substrat de bois ou de béton

**16** Profilé Schluter®-**DILEX** (facultatif)

Banc (non démontré, facultatif) :  
• Schluter®-**KERDI-BOARD-SB** banc  
• Schluter®-**KERDI-BOARD** banc

Niche (non démontré, facultatif) :  
• Schluter®-**KERDI-BOARD-SN**  
• Schluter®-**KERDI-BOARD-SNLT**

Étagère (non démontré, facultatif) :  
• Schluter®-**SHELF-E/-W/-N**



La membrane Schluter®-KERDI doit être posée par-dessus le système DITRA-HEAT installé dans une douche. La famille des produits regroupant le système de douche Schluter® et la membrane KERDI ont fait l'objet de tests; ils sont répertoriés et approuvés comme un système entièrement étanche. La pose de la membrane KERDI par-dessus le système DITRA-HEAT dans une douche assure que le câble chauffant demeure au sec. La membrane Schluter®-KERDI a été évaluée et certifiée comme étanche par ICC-ES (rapport ESR-2467). Le système de douche Schluter® a été évalué et certifié comme étanche par ICC-ES (rapport PMG-1204).

## Application de Schluter®-DITRA-HEAT pour douches

DH-SH

Remarque : Veuillez consulter le manuel d'installation Schluter®-DITRA-HEAT pour obtenir les instructions d'installation et les critères de garantie touchant le système pour plancher chauffant Schluter®-DITRA-HEAT.

### Champs d'application

- Douches intérieures avec ou sans seuil.
- Douches intérieures à usage intermittent (ex. : applications résidentielles). Voir le instruction K-SSH du manuel d'installation du système de douche Schluter®-Shower pour en savoir plus.
- Sous-planchers de bois ou de béton. Voir le point « Base » dans la section des exigences ci-après pour en savoir plus.

### Limites

- Certains carreaux de verre peuvent ne pas être compatibles avec les membranes imperméabilisantes collées ou demander l'utilisation d'un adhésif particulier. Consultez votre fournisseur de carreaux de verre ou Schluter®-Systems pour en savoir plus.
- Certaines pierres sensibles à l'humidité (ex. : le marbre vert) ou les carreaux avec un endos de résine peuvent ne pas convenir aux endroits humides comme les douches et demander l'utilisation d'un adhésif particulier. Consultez votre fournisseur de pierre naturelle et Schluter®-Systems pour en savoir plus.
- N'utilisez pas de bois d'œuvre (2" x 4") pour construire un seuil de douche sur un plancher de béton sujet au transfert d'humidité.
- Les panneaux KERDI-BOARD ne sont pas destinés à une utilisation à l'extérieur.

### Exigences

- Le contreplaqué, l'OSB ou le sous-plancher de béton doivent être propres, de niveau et aptes à supporter les charges.
- Pour les substrats de bois, la configuration du sous-plancher/de la sous-couche doit être faite conformément aux instructions DH-W16-T, DH-W19-T, DH-W24-T ou DH-W-S.
- Applications sans seuil : le sol de la salle de bain doit être abaissé de façon à préserver l'intégrité structurelle et la sécurité du bâtiment. Cette opération pourra demander de consulter un professionnel (ingénieur ou architecte).
- Supports muraux panneaux : de placoplâtre, panneaux de ciment, panneaux de fibres de ciment, panneaux de gypse résistants à l'eau renforcés de fibres, panneaux de gypse résistants à l'eau recouverts de fibre de verre, lit de mortier de ciment Portland, béton ou maçonnerie.
- Épaisseur minimale des panneaux KERDI-BOARD : 1/2" (12.5 mm) pour les montants espacés de 16" (40.6 cm) à partir du centre et 3/4" (19 mm) pour les montants espacés de 24" (61 cm) à partir du centre.
- Les panneaux KERDI-BOARD doivent être fixés à une structure de bois ou de métal avec des vis appropriées (par ex. les vis KERDI-BOARD-ZS, des vis à bois à gros filetage pour les montants de bois et des vis autotaraudeuses pour les montants de métal) et les rondelles KERDI-BOARD-ZT correspondantes. Les vis doivent être suffisamment longues pour atteindre une profondeur minimale de 3/4" (20 mm) dans des montants de bois et de 3/8" (10 mm) dans des montants de métal. Laissez un espace maximal de 12" (30 cm) entre le centre de chaque ancrage aux murs et de 6" (15 cm) au plafond.
- Installez KERDI ou KERDI-BOARD jusqu'à la hauteur de la pomme de douche au minimum. Dans les aires de douche enclavées, posez la membrane d'étanchéité KERDI sur toutes les surfaces, y compris les plafonds, ainsi que les montants et les linteaux de porte.
- Le designer a la responsabilité de prendre en compte tous les points de pénétration dans la membrane KERDI ou les panneaux KERDI-BOARD (ex. : pomme de douche, valve de mélange, etc.) dans le cadre de l'installation. Toutes ces ouvertures doivent être protégées à l'aide des manchons KERDI-SEAL-PS/MV, d'adhésif KERDI-FIX ou d'un scellant qui convient.
- Base – KERDI-SHOWER-T/-TS/-TT/-LT/-LTS ou lit de mortier en ciment Portland.
- Rampe – KERDI-SHOWER-R ou lit de mortier en ciment Portland.
- Seuil – KERDI-BOARD-SC, KERDI-BOARD, béton, brique, bloc de maçonnerie ou contreplaqué laminé (voir ci-dessous).
- Banc – KERDI-BOARD-SB, KERDI-BOARD, béton, brique, bloc de maçonnerie ou contreplaqué laminé (voir ci-après).
- Toutes les surfaces horizontales (ex. : bancs, seuils, rebords de fenêtre, étagères, etc.) doivent présenter une pente en direction du drain de la douche.
- KERDI-DRAIN ou KERDI-LINE-VARIO doit être adéquatement supporté. L'emploi de ciment-colle de plus peut être nécessaire pour soutenir le drain KERDI-DRAIN dans cette application.
- Raccordez au tuyau de renvoi le drain KERDI-DRAIN ou KERDI-LINE-VARIO ; utilisez une colle pour ABS pour les drains d'ABS et une colle pour PVC pour les drains de PVC, un raccord mécanique pour les drains en acier inoxydable à sortie non fileté, et une pâte ou un ruban à sceller pour les drains en acier inoxydable à sortie fileté.
- Lorsque vous utilisez le drain en acier inoxydable KERDI-DRAIN, employez l'adhésif/scellant KERDI-FIX pour coller la membrane KERDI à la bride de collage intégrée.
- Les câbles chauffants DITRA-HEAT doivent être installés dans la membrane DITRA-HEAT/PS ou DITRA-HEAT-DUO/PS. La membrane KERDI devra en outre être posée par-dessus les câbles chauffants et DITRA-HEAT/PS ou DITRA-HEAT-DUO/PS dans la douche.
- En raison de la pose de la membrane DITRA-HEAT/PS ou DITRA-HEAT-DUO/PS par-dessus la base de douche, il sera nécessaire d'augmenter la hauteur du drain KERDI-DRAIN ou KERDI-LINE-VARIO. L'épaisseur de la membrane DITRA-HEAT/PS ou DITRA-HEAT-DUO/PS sous la section centrale amovible de KERDI-DRAIN ou le corps de caniveau de KERDI-LINE-VARIO dictera le bon ajustement de la hauteur.
- Lorsque la douche comporte un seuil, les câbles chauffants doivent passer par-dessus le seuil, dans une encaure d'une largeur de 3/4" et d'une profondeur de 1/4" qui y est pratiquée, et être recouverts de ciment-colle. **NE PAS poser les câbles chauffants sous le seuil ni les faire passer à travers celui-ci, car cela pourrait endommager les câbles et le seuil. Appliquez de la membrane KERDI par-dessus les câbles encastrés dans le seuil KERDI-BOARD-SC ou tout le seuil construit.**
- Nous recommandons l'emploi d'un câble chauffant distinct dans la zone de douche, qui pourra être déconnecté aux fins d'une réparation sans couper le chauffage du plancher de la salle de bain. Plusieurs câbles chauffants peuvent être raccordés à un même thermostat, pour une charge maximale de 15 ampères. Cependant, pour faciliter l'installation, nous recommandons de raccorder un maximum de deux câbles chauffants par thermostat et d'utiliser une boîte de jonction profonde. Les codes de l'électricité indiquent les bonnes boîtes de jonction à employer.
- La distance minimale par rapport à des drains doit être de 4 po (100 mm). Avec un drain linéaire, le câble chauffant doit être à 4 po (100 mm) du drain et à au moins 1 po (25 mm) des rebords du corps de caniveau.
- Les câbles chauffants doivent se trouver à au moins 8" (200 mm) des buses vapeur dans des douches vapeur à usage intermittent.

### Sécurité

- Il faut prendre des précautions particulières lorsqu'on répare un câble chauffant DITRA-HEAT en zone humide. Une fois les réparations et les connexions effectuées, Schluter-Systems recommande de procéder à un test d'étanchéité de la douche avant de refaire le carrelage.
- Un raccord du câble chauffant (raccord du fil froid) ne doit pas être posé dans la zone de la douche.
- Pour obtenir de l'information sur les homologations de produit, voir la section Tests et certifications du manuel d'installation DITRA-HEAT.

### Préparation du substrat

- Vérifiez que les panneaux du sous-plancher soient vissés solidement aux solives.
- Vous devez mettre le sous-plancher de niveau avant d'installer KERDI-SHOWER-T/-TS/-TT/-LT/-LTS/-R, KERDI-BOARD-SC/-SB, les membranes DITRA-HEAT/PS et DITRA-HEAT-DUO/PS.
- Pour un rendement optimal avec des substrats peu adhérents, utilisez Schluter®-PRIMER-U ou un autre apprêt adapté à l'application. Contactez Schluter Systems pour déterminer si PRIMER-U, ou un apprêt convenable, est requis pour cette installation particulière.

### Supports muraux

- Panneaux de gypse – ASTM C1396/C1396M
- Panneaux de ciment – ANSI A118.9 ou ASTM C1325
- Panneaux de fibre de ciment – ASTM C1288
- Panneaux à base de gypse résistants à l'eau renforcés de fibre – ASTM C1278
- Panneaux à base de gypse résistants à l'eau recouverts de fibre de verre – ASTM C1178
- Mortier de ciment Portland – ANSI A108.1B
- Béton
- Maçonnerie

### Matériaux nécessaires à l'installation

- Ciment-colle non modifié – ANSI A118.1
- Coulis – ANSI A118.3, A118.6, A118.7

### Instructions d'installation

- Panneaux renforcés – suivez les recommandations du fabricant
- Lit de mortier en ciment Portland – ANSI A108.1B
- Carreaux – ANSI A108.5
- Coulis – ANSI A108.6, A108.10

### Autres considérations

- **L'acceptation d'un système de plancher chauffant électrique dans la douche ainsi que des présentes instructions doit faire l'objet d'une vérification par l'inspecteur local ou l'autorité compétente.**
- Il faut recouvrir de membrane KERDI toutes les installations DITRA-HEAT dans une douche. Schluter-Systems adopte une approche prudente en prescrivant la protection de tous les éléments. **Remarque** : les câbles chauffants DITRA-HEAT-E-HK sont approuvés pour une utilisation en zone humide selon la norme CAN/CSA-C22.2 No 130-03. Les membranes DITRA-HEAT respectent ou excèdent les exigences de la norme ANSI A118.10. S'il est nécessaire de respecter les exigences de la norme ANSI A118.10 et d'utiliser des membranes autocollantes, il faut recouvrir toute la surface avec la membrane KERDI et utiliser les composants KERDI appropriés.
- Les douches carrelées sans seuil sont réalisables grâce à la pente du sol, qui retient efficacement l'eau à l'intérieur de la douche et la dirige vers le drain. Il ne sera toutefois pas possible d'aborder toute la variété des configurations dans le présent manuel.
- Applications sans seuil : l'étanchéité doit être assurée à tous les endroits exposés à l'eau.
- Le profilé Schluter®-SHOWERPROFILE-WS/-WSK peut être utilisé pour former un pare-éclaboussures à l'entrée des douches sans seuil.
- Plusieurs codes du bâtiment ainsi que des lois, notamment l'American with disabilities Act (loi américaine en faveur des personnes handicapées), doivent être consultés pour connaître les exigences en ce qui concerne les accès pour les personnes handicapées dans les lieux publics. Ces exigences peuvent viser l'inclinaison de la pente, le dégagement et les structures nécessaires, telles que les barres d'appui.
- Les barres d'appui doivent être ancrées dans la structure ou un blocage plein derrière les panneaux KERDI-BOARD.
- La base KERDI-SHOWER-T/-TS/-TT/-LT/-LTS peut être coupée ou allongée avec du mortier sec si celle-ci ne correspond pas aux dimensions de l'espace prévu pour la douche.
- Les panneaux renforcés ainsi que les attaches doivent pouvoir supporter le poids de KERDI ou KERDI-BOARD, des carreaux de céramique et du coulis, lorsque ceux-ci sont placés au plafond.
- Il est fortement recommandé de réaliser un test d'étanchéité pour vérifier l'efficacité de l'installation avant de poser les carreaux. Attendez au moins 24 heures après l'installation de la membrane pour laisser sécher complètement le ciment-colle avant d'évaluer l'étanchéité des joints et raccords. Veuillez consulter le code de plomberie local pour connaître toute exigence particulière s'appliquant dans votre secteur. Dans les cas des douches sans seuil, il faudra former un barrage temporaire (avec un madrier et du silicone, une feuille de plastique, du sable, etc.) à la transition pour effectuer le test d'étanchéité.
- Utilisez les profilés Schluter®-Systems pour protéger et agrémenter les coins extérieurs et éviter l'emploi d'un scellant aux coins intérieurs.
- Les profilés Schluter®-SHOWERPROFILE-S/-R évitent d'avoir à tailler des bordures de céramique : ils habillent la partie murale exposée aux endroits où le plancher s'incline vers KERDI-LINE-VARIO.
- Les étagères Schluter®-SHELF-E/-W-N remplaceront avantageusement les tablettes carrelées aux murs, dans les coins ou dans les niches de douche; voir la page 43.
- Pour réaliser un plancher étanche adjacent à une douche, on peut employer la membrane de désolidarisation DITRA-XL, ou le système de plancher chauffant électrique avec désolidarisation DITRA-HEAT/PS ou DITRA-HEAT-DUO/PS. Les raccords plancher-murs doivent être scellés au moyen de bandes d'étanchéité KERDI-BAND.

# ASSEMBLAGE DE DOUCHE

Douches sans seuil – Céramique ou pierre naturelle

## Membrane d'étanchéité Schluter®-KERDI ou panneau de construction étanche Schluter®-KERDI-BOARD

K-SHBF

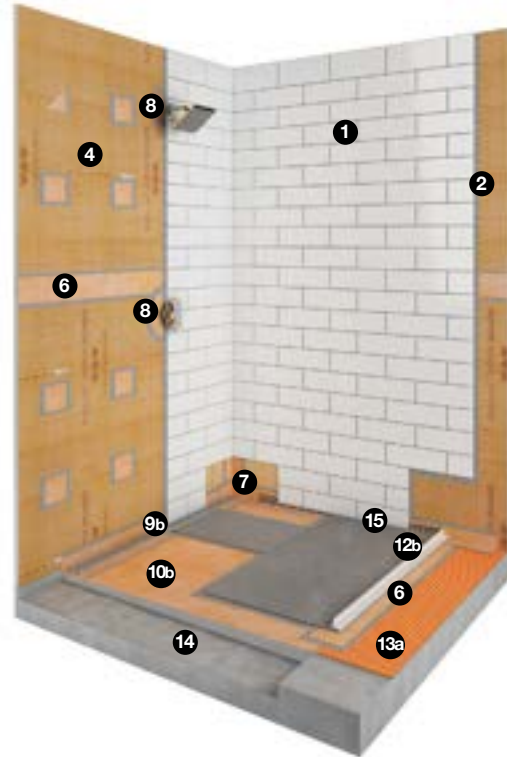
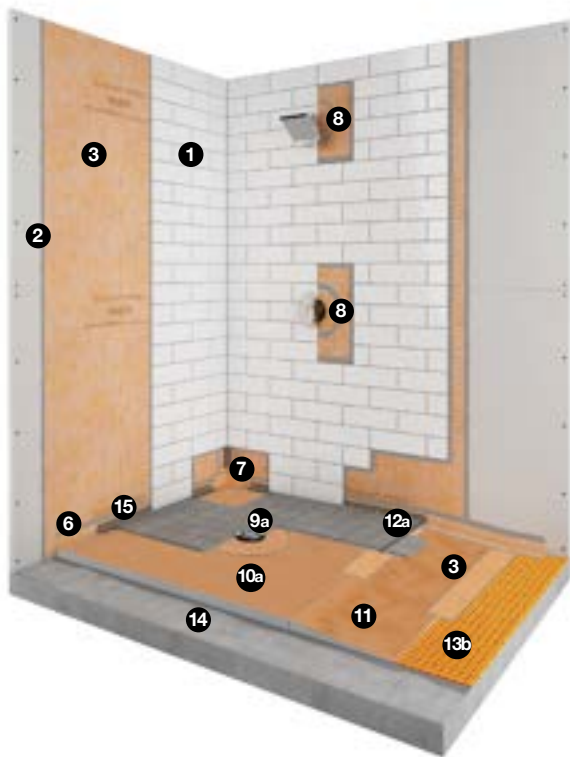

1 Carreau de céramique ou de pierre naturelle

2 Schluter **SET**®, Schluter **ALL-SET**®, Schluter **FAST-SET**® ou ciment-colle non modifié

3 Schluter®-**KERDI** membrane d'étanchéité

4 Schluter®-**KERDI-BOARD** panneau de construction étanche

5 Schluter®-**KERDI-BOARD-ZT** rondelles de fixation

6 Schluter®-**KERDI-BAND** bande d'étanchéité

7 Schluter®-**KERDI-KERECK-F** coins d'étanchéité

8 Schluter®-**KERDI-SEAL-PS/-MV** manchons de tuyaux ou Schluter®-**KERDI-FIX** adhésif/scellant

9 Drain :  
a. Schluter®-**KERDI-DRAIN**  
b. Schluter®-**KERDI-LINE**

Autre possibilité (non démontré) :  
• Schluter®-**KERDI-LINE-VARIO**

10 Base :  
a. Schluter®-**KERDI-SHOWER-T/-TS/-TT**  
b. Schluter®-**KERDI-SHOWER-LT/-LTS**

Autre possibilité (non démontré) :  
• Lit de mortier

11 Schluter®-**KERDI-SHOWER-R** rampe

Autre possibilité (non démontré) :  
• Rampe de mortier

12 Profilés de douche :  
a. Schluter®-**SHOWERPROFILE-WS/-WSC**  
b. Schluter®-**SHOWERPROFILE-WSK/-WSL**

13 Membrane de désolidarisation :  
a. Schluter®-**DITRA/-XL** membrane de désolidarisation  
b. Schluter®-**DITRA-HEAT/-PS** ou Schluter®-**DITRA-HEAT-DUO/-PS** système de plancher chauffant électrique et membrane de désolidarisation



Autre option que la membrane de désolidarisation (non démontré) :  
• Schluter®-**KERDI** membrane d'étanchéité

14 Substrat de bois ou de béton

15 Profilé Schluter®-**DILEX** (facultatif)

Banc (non démontré, facultatif) :  
• Schluter®-**KERDI-BOARD-SB**  
• Schluter®-**KERDI-BOARD**

Niche (non démontré, facultatif) :  
• Schluter®-**KERDI-BOARD-SN**  
• Schluter®-**KERDI-BOARD-SNLT**

Étagère (non démontré, facultatif) :  
• Schluter®-**SHELF-E/-W/-N**

## Membrane d'étanchéité Schluter®-KERDI ou panneau de construction étanche Schluter®-KERDI-BOARD

### K-SHBF

#### Champs d'application

- Douches sans seuil à l'intérieur.
- Sous-planchers de bois ou de béton. Voir le point « Base » dans la section des exigences ci-après pour en savoir plus.

#### Limites

- Certains carreaux de verre peuvent ne pas être compatibles avec les membranes imperméabilisantes collées ou demander l'utilisation d'un adhésif particulier. Consultez votre fournisseur de carreaux de verre ou Schluter®-Systems pour en savoir plus.
- Certaines pierres sensibles à l'humidité (ex. : le marbre vert) ou les carreaux avec un endos de résine peuvent ne pas convenir aux endroits humides comme les douches et demander l'utilisation d'un adhésif particulier. Consultez votre fournisseur de pierre naturelle et Schluter®-Systems pour en savoir plus.
- Les panneaux KERDI-BOARD ne sont pas destinés à une utilisation à l'extérieur.

#### Exigences

- Le contreplaqué, l'OSB, ou le sous-plancher de béton doivent être propres, de niveau et aptes à supporter les charges.
- La structure doit être conçue et construite conformément aux exigences du code du bâtiment applicables dans votre région. Cette étape peut requérir l'aide d'un professionnel qualifié (ex. : un architecte, un ingénieur, etc.).
- Le sol de la salle de bain doit être abaissé de façon à préserver l'intégrité structurelle et la sécurité du bâtiment. Cette opération pourra demander de consulter un professionnel (ingénieur ou architecte).
- Supports muraux solides, tels que panneaux de placo-plâtre, panneaux de ciment, panneaux de fibres de ciment, panneaux de gypse résistants à l'eau renforcés de fibres, panneaux à base de gypse résistants à l'eau recouverts de fibre de verre, mortier de ciment Portland, du béton ou de la maçonnerie.
- Base – KERDI-SHOWER-T/-TS/-TT/-LT/-LTS ou lit de mortier en ciment Portland.
- Rampe – KERDI-SHOWER-R ou lit de mortier en ciment Portland.
- Banc – KERDI-BOARD-SB, KERDI-BOARD, béton, brique, bloc de maçonnerie, ou contreplaqué laminé (voir ci-dessus qui précède).
- KERDI-DRAIN ou KERDI-LINE/-VARIO doit être adéquatement supporté.
- Raccordez au tuyau de renvoi le drain KERDI-DRAIN ou KERDI-LINE/-VARIO; utilisez une colle pour ABS pour les drains d'ABS et une colle pour PVC pour les drains de PVC, un raccord mécanique pour les drains en acier inoxydable à sortie non fileté, et une pâte ou un ruban à sceller pour les drains en acier inoxydable à sortie fileté.
- Épaisseur minimale des panneaux KERDI-BOARD : 1/2" (12,5 mm) pour les montants espacés de 16" (40,6 cm) à partir du centre et 3/4" (19 mm) pour les montants espacés de 24" (61 cm) à partir du centre.
- Les panneaux KERDI-BOARD doivent être fixés à une structure de bois ou de métal avec des vis appropriées (par ex., des vis à bois à gros filetage pour les montants de bois et des vis autotaraudeuses pour les montants de métal) et les rondelles KERDI-BOARD-ZT correspondantes. Les vis doivent être suffisamment longues pour atteindre une profondeur minimale de 3/4" (20 mm) dans des montants de bois et de 3/8" (10 mm) dans des montants de métal. Laissez un espace maximal de 12" (30 cm) entre le centre de chaque ancrage aux murs et de 6" (15 cm) au plafond.
- Installez KERDI ou KERDI-BOARD jusqu'à la hauteur de la pomme de douche au minimum.
- Dans les aires de douche enclavées, posez la membrane d'étanchéité KERDI sur toutes les surfaces, y compris les plafonds, ainsi que les montants et les linteaux de porte.
- La membrane KERDI, DITRA-XL, DITRA-HEAT/PS ou DITRA-HEAT-DUO/PS doit être posée aux planchers soumis à l'humidité (zones humides et zones de séchage). Les raccords plancher-murs doivent être scellés au moyen de bandes d'étanchéité KERDI-BAND.
- Le designer a la responsabilité de prendre en compte tous les points de pénétration dans la membrane KERDI ou les panneaux KERDI-BOARD (ex. : pomme de douche, valve de mélange, etc.) dans le cadre de l'installation. Toutes ces ouvertures doivent être protégées à l'aide des manchons KERDI-SEAL-PS/MV, d'adhésif KERDI-FIX ou d'un scellant qui convient.
- Lorsque vous utilisez le drain en acier inoxydable KERDI-DRAIN, utilisez l'adhésif/scellant KERDI-FIX pour faire adhérer la membrane KERDI à la bride de collage intégrée.
- Toutes les surfaces horizontales (ex. : bancs, seuils, rebords de fenêtre, étagères, etc.) doivent présenter une pente en direction du drain de la douche.

#### Préparation du substrat

- Vérifiez que les panneaux du sous-plancher soient vissés solidement aux solives.
- Vous devez mettre le sous-plancher de niveau avant d'installer KERDI-SHOWER-T/-TS/-TT/-LT/-LTS/-R et KERDI-BOARD-SB.

#### Supports muraux

- Panneaux de gypse – ASTM C1396/C1396M
- Panneaux de ciment – ANSI A118.9 ou ASTM C1325
- Panneaux de fibre de ciment – ASTM C1288
- Panneaux à base de gypse résistants à l'eau renforcés de fibre – ASTM C1278
- Panneaux à base de gypse résistants à l'eau recouverts de fibre de verre – ASTM C1178
- Mortier de ciment Portland – ANSI A108.1B
- Béton
- Maçonnerie

#### Matériaux nécessaires à l'installation

- Ciment-colle non modifié – ANSI A118.1
- Coulis – ANSI A118.3, A118.6, A118.7

#### Spécification d'installation

- Panneaux renforcés – suivez les recommandations du fabricant
- Lit de mortier en ciment Portland – ANSI A108.1B
- Carreaux – ANSI A108.5
- Coulis – ANSI A108.6, A108.10

#### Autres considérations

- Pour la réalisation d'une douche sans seuil avec une base de douche mince KERDI-SHOWER-TT, on suggère de poser à l'extérieur de la douche une feuille de contreplaqué/OSB de 5/8" ou de 3/4" sur un sous-plancher de bois, ainsi que la membrane Schluter®-DITRA-HEAT ou Schluter®-DITRA-XL. Dans ce cas, en raison de l'épaisseur supplémentaire, il faut également vérifier la hauteur de la transition à la porte de la salle de bain.
- Les douches carrelées à accès ouvert sont réalisables grâce à la pente du sol, qui retient efficacement l'eau à l'intérieur de la douche et la dirige vers le drain. Il ne sera toutefois pas possible d'aborder toute la variété des configurations dans le présent manuel.
- L'imperméabilisation doit être faite dans tous les endroits exposés à l'eau. Posez la membrane KERDI par-dessus les lits de mortier. Utilisez la membrane de désolidarisation DITRA-XL, DITRA-HEAT/PS ou DITRA-HEAT-DUO/PS sur les sous-planchers de contreplaqué/OSB ou de béton. Scellez tous les raccords avec les bandes KERDI-BAND. Pour obtenir les instructions d'installation complètes et l'information sur les critères de garantie, veuillez consulter le manuel d'installation Schluter®-DITRA ou Schluter®-DITRA-HEAT.
- Si le drain KERDI-LINE est placé à l'entrée de la douche, il est recommandé de choisir l'assemblage de grille A, la grille de modèle Pure, ou encore la plaque à carrelé (D), et que le caniveau soit le plus long possible pour éviter les débordements; il pourra aussi être nécessaire de poser un deuxième drain (ex. : KERDI-DRAIN-F) dans la zone de séchage. Il n'est pas recommandé de placer KERDI-LINE-VARIO à l'entrée de la douche.
- Le profilé Schluter®-SHOWERPROFILE-WS/-WSK peut être utilisé pour former un pare-éclaboussures à l'entrée des douches sans seuil. Voir la page 38.
- Plusieurs codes du bâtiment ainsi que des lois, notamment l'American with Disabilities Act (loi américaine en faveur des personnes handicapées), doivent être consultés pour connaître les exigences en ce qui concerne les accès pour les personnes handicapées dans les lieux publics. Ces exigences peuvent viser l'inclinaison de la pente, le dégagement et les structures nécessaires, telles que les barres d'appui.
- Les barres d'appui doivent être ancrées dans la structure ou un blocage plein derrière les panneaux KERDI-BOARD.
- La base KERDI-SHOWER-T/-TS/-TT/-LT/-LTS peut être coupée ou allongée avec du mortier sec si celle-ci ne correspond pas aux dimensions de l'espace prévue pour la douche.
- Les panneaux renforcés ainsi que les attaches doivent pouvoir supporter le poids de KERDI ou KERDI-BOARD, des carreaux de céramique et du coulis, lorsque ceux-ci sont placés au plafond.
- Il est fortement recommandé de réaliser un test d'étanchéité pour vérifier l'efficacité de l'installation avant de poser les carreaux. Attendez au moins 24 heures après l'installation de la membrane pour laisser sécher complètement le ciment-colle avant d'évaluer l'étanchéité des joints et raccords. Veuillez consulter le code de plomberie local pour connaître toute exigence particulière s'appliquant dans votre secteur. Dans les cas des douches sans seuil, il faudra former un barrage temporaire à la transition pour effectuer le test d'étanchéité.
- Utilisez les profilés Schluter®-Systems pour protéger et donner un beau fini aux coins extérieurs et ainsi éliminer le besoin d'un scellant aux coins intérieurs; voir la page 43.
- Les profilés Schluter®-SHOWERPROFILE-S/-R évitent d'avoir à tailler des bordures de céramique : ils habillent la partie murale exposée aux endroits où le plancher s'incline vers KERDI-LINE/-VARIO.
- Les étagères Schluter®-SHELF-E/-W/-N remplaceront avantageusement les tablettes carrelées aux murs, dans les coins ou dans les niches de douche; voir la page 43.

# ASSEMBLAGE DE DOUCHE

Douches sans seuil – Céramique ou pierre naturelle

## Plancher de douche sans seuil abaissé

K-SHCR

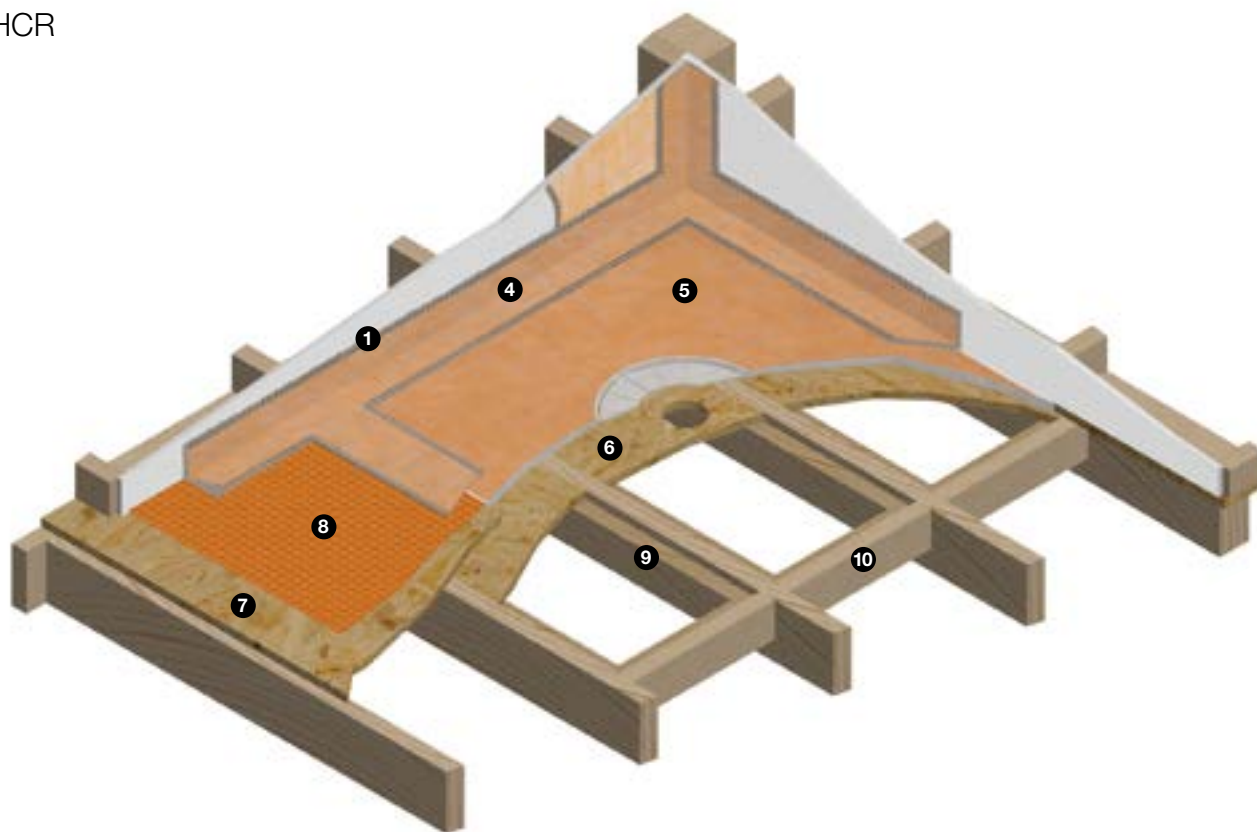

- ❶ Schluter **SET**®, Schluter **ALL-SET**®, Schluter **FAST-SET**®  
ou ciment-colle non modifié
- ❷ Panneaux de support mural
- ❸ Schluter®-**KERDI**  
membrane d'étanchéité
- ❹ Bandes d'étanchéité  
Schluter®-**KERDI-BAND**

- ❺ Base Schluter®-**KERDI-SHOWER**
- ❻ Sous-plancher de bois abaissé
- ❼ Sous-plancher de bois existant
- ❽ Membrane de désolidarisation  
Schluter®-**DITRA-XL**
- ❾ Solives abaissées
- ❿ Blocage

Autre option que la membrane de désolidarisation (non démontré) :

- Schluter®-**DITRA-HEAT/-PS**  
ou Schluter®-**DITRA-HEAT-DUO/-PS**  
système de plancher chauffant électrique  
et membrane de désolidarisation



## Plancher de douche sans seuil abaissé

### K-SHCR

#### Champs d'application

- Douches intérieures à accès sans seuil
- Voir l'information sur la base, sous « exigences », ci-dessous.

#### Limites

- Certains carreaux de verre peuvent ne pas être compatibles avec les membranes imperméabilisantes collées ou demander l'utilisation d'un adhésif particulier. Consultez votre fournisseur de carreaux de verre ou Schluter®-Systems pour en savoir plus.
- Certaines pierres sensibles à l'humidité (ex. : le marbre vert) ou les carreaux avec un endos de résine peuvent ne pas convenir aux endroits humides comme les douches et demander l'utilisation d'un adhésif particulier. Consultez votre fournisseur de pierre naturelle et Schluter®-Systems pour en savoir plus.

#### Exigences

- Les sous-planchers de contreplaqué ou d'OSB doivent être propres, de niveau et aptes à supporter les charges.
- La structure doit être conçue et construite conformément aux exigences du code du bâtiment applicables dans votre région. Cette étape peut requérir l'aide d'un professionnel qualifié (ex. : un architecte, un ingénieur, etc.).
- Espace maximum des solives 19" (488 mm), c.-c.
- Épaisseur minimum du sous-plancher – OSB embouté ou contreplaqué de 23/32", 3/4" nom. (19 mm) avec un espace de 1/8" (3 mm) entre les panneaux. Canada : OSB embouté ou contreplaqué de 19/32", 5/8" nom. (16 mm) sur solives espacées au maximum de 16" (406 mm) c.-c., mais sous-plancher de 23/32", 3/4" nom. (19 mm) recommandé.
- Des panneaux de sous-plancher existants peuvent être prolongés sur les panneaux abaissés, conformément aux instructions de pose de Schluter visant les sous-couches de bois. Voir la section Sous-couches de bois du manuel d'installation Schluter®-DITRA. Nos recommandations se n'appliquent actuellement qu'à installations sur solives faites de bois de construction de dimensions courantes. Voir les instructions de fixation du fabricant des solives. On doit garder les solives intactes, dans leurs dimensions et forme d'origine.
- Le sol de la salle de bain doit être abaissé de façon à préserver l'intégrité structurelle et la sécurité du bâtiment. Cette opération pourra demander de consulter un professionnel (ingénieur ou architecte). Consultez l'inspecteur local ou l'autorité compétente dans ce cas.
- Préparez le blocage et les supports adjacents.
- Base – KERDI-SHOWER-T/-TS/-TT/-LT/-LTS.
- Banc – KERDI-BOARD-SB, KERDI-BOARD, béton, brique, bloc de maçonnerie ou contreplaqué laminé avec support solide (voir ce qui précède).
- KERDI-DRAIN ou KERDI-LINE/-VARIO doit être adéquatement supporté.
- Raccordez au tuyau de renvoi le drain KERDI-DRAIN ou KERDI-LINE/-VARIO; utilisez une colle pour ABS pour les drains d'ABS et une colle pour PVC pour les drains de PVC, un raccord mécanique pour les drains en acier inoxydable à sortie non filetée, et une pâte ou un ruban à sceller pour les drains en acier inoxydable à sortie filetée.
- La membrane KERDI, DITRA/-XL, DITRA-HEAT/-PS ou DITRA-HEAT-DUO/-PS doit être posée sur tous les planchers soumis à l'humidité (zones humides et zones de séchage). Les raccords plancher-murs doivent être scellés au moyen de bandes d'étanchéité KERDI-BAND.
- Lorsque vous utilisez le drain en acier inoxydable KERDI-DRAIN, employez l'adhésif/scellant KERDI-FIX pour coller la membrane KERDI à la bride de collage intégrée.
- Toutes les surfaces horizontales (ex. : bancs, rebords de fenêtre, étagères, etc.) doivent présenter une pente en direction du drain de la douche.

#### Préparation du substrat

- Vérifiez que les panneaux du sous-plancher et les supports à carreler soient vissés solidement à la structure.
- Tout nivellement du sous-plancher doit être fait avant l'installation des substrats préfabriqués KERDI-SHOWER-T/-TS/-TT/-LT/-LTS/-R et KERDI-BOARD-SB.

#### Matériaux nécessaires à l'installation

- Ciment-colle non modifié – ANSI A118.1
- Coulis – ANSI A118.3, A118.6, A118.7

#### Normes d'installation

- Carreaux – ANSI A108.5
- Coulis – ANSI A108.6, A108.10

#### Autres considérations

- Les douches carrelées sans seuil sont réalisables grâce à la pente du sol, qui retient efficacement l'eau à l'intérieur de la douche et la dirige vers le drain. Il ne sera toutefois pas possible d'aborder toute la variété des configurations dans le présent manuel.
- L'étanchéité doit être assurée à tous les endroits exposés à l'eau. Posez la membrane KERDI par-dessus les lits de mortier et les substrats préfabriqués en polystyrène EPS Schluter®. Utilisez la membrane de désolidarisation DITRA/-XL, DITRA-HEAT/-PS ou DITRA-HEAT-DUO/-PS sur les sous-planchers de contreplaqué/OSB ou de béton. Scellez tous les raccords avec les bandes KERDI-BAND. Pour obtenir les instructions d'installation complètes et l'information sur les critères de garantie, veuillez consulter le manuel d'installation Schluter®-DITRA ou Schluter®-DITRA-HEAT.
- Si le drain KERDI-LINE est placé à l'entrée de la douche, il est recommandé de choisir l'assemblage de grille A, la grille de modèle Pure ou la plaque à carreler D, et que le caniveau soit le plus long possible pour éviter les débordements; il pourra aussi être nécessaire de poser un deuxième drain (ex. : KERDI-DRAIN-F) dans la zone de séchage.
- Le profilé Schluter®-SHOWERPROFILE-WS/-WSK peut être utilisé pour former un pare-éclaboussures à l'entrée des douches sans seuil. Veuillez consulter la Liste de prix illustrée Schluter pour en savoir plus.
- Plusieurs codes du bâtiment ainsi que des lois, notamment l'*American with Disabilities Act* (loi américaine en faveur des personnes handicapées), doivent être consultés pour connaître les exigences en ce qui concerne les accès pour les personnes handicapées dans les lieux publics. Ces exigences peuvent viser l'inclinaison de la pente, le dégagement et les structures nécessaires, telles que les barres d'appui.
- Les bases KERDI-SHOWER-T/-TS/-TT/-LT/-LTS peuvent être coupées ou prolongées avec du mortier sec si celles-ci ne correspondent pas aux dimensions de l'espace prévu pour la douche.
- Il est fortement recommandé de réaliser un test d'étanchéité pour vérifier l'efficacité de l'installation avant de poser les carreaux. Attendez au moins 24 heures après l'installation de la membrane pour laisser sécher complètement le ciment-colle avant d'évaluer l'étanchéité des joints et raccords. Veuillez consulter le code de plomberie local pour connaître toute exigence particulière s'appliquant dans votre secteur. Dans les cas des douches sans seuil, il faudra former un barrage temporaire à la transition pour effectuer le test d'étanchéité.
- Vous pouvez utiliser les profilés Schluter®-Systems pour protéger et agrémenter les coins extérieurs et éviter l'emploi d'un scellant aux coins intérieurs; voir la Liste de prix illustrée Schluter pour en savoir plus.
- Les profilés Schluter®-SHOWERPROFILE-S/-R évitent d'avoir à tailler des pièces de finition en céramique : ils habillent la partie murale exposée aux endroits où le plancher s'incline vers KERDI-LINE/-VARIO.

# ASSEMBLAGE DE DOUCHE VAPEUR

Douches vapeur à usage intermittent – Céramique ou pierre naturelle

## Membrane d'étanchéité Schluter®-KERDI et panneau de construction étanche Schluter®-KERDI-BOARD

K-SSH

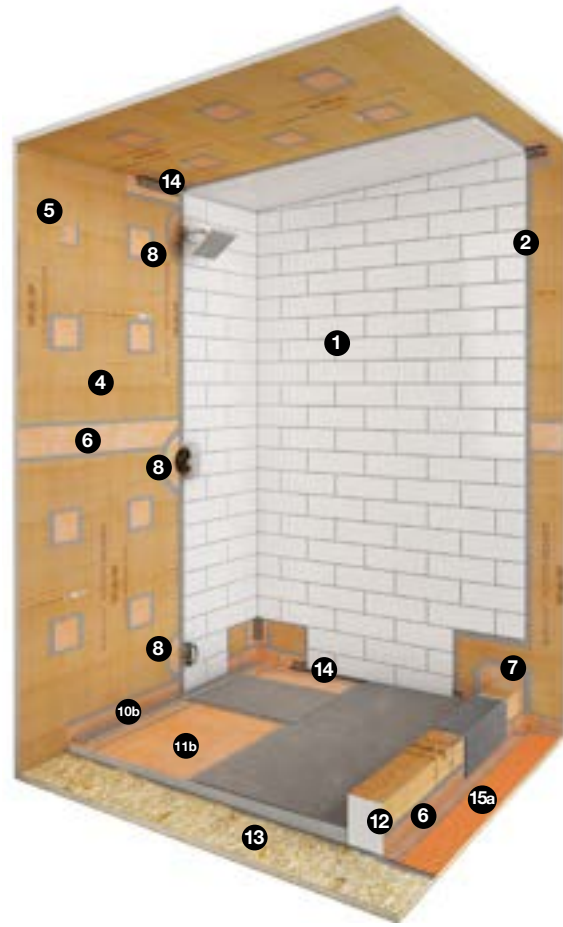
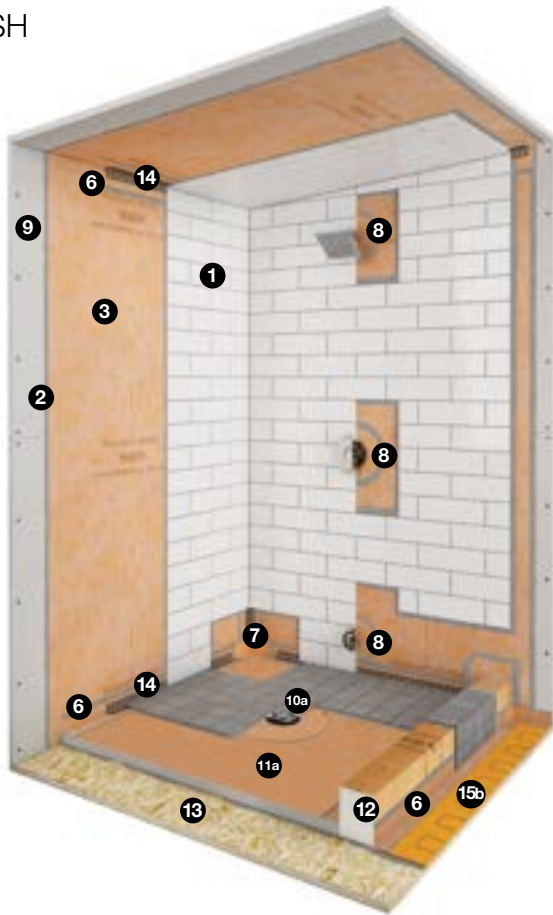

- 1 Carreau de céramique ou de pierre naturelle
- 2 Schluter SET®, Schluter ALL-SET®, Schluter FAST-SET® ou ciment-colle non modifié
- 3 Schluter®-KERDI membrane d'étanchéité
- 4 Schluter®-KERDI-BOARD panneau de construction étanche
- 5 Schluter®-KERDI-BOARD-ZT rondelles de fixation
- 6 Schluter®-KERDI-BAND bandes d'étanchéité
- 7 Schluter®-KERDI-KERECK-F coins d'étanchéité
- 8 Schluter®-KERDI-SEAL-PS/-MV manchons de tuyaux ou adhésif/scellant approprié (voir la page 17 pour plus d'information)

- 9 Panneaux de support mural
- 10 Drain :
  - a. Schluter®-KERDI-DRAIN
  - b. Schluter®-KERDI-LINE

Autre option (non démontré) :

  - Schluter®-KERDI-LINE-VARIO
- 11 Base :
  - a. Schluter®-KERDI-SHOWER-T/-TS/-TT
  - b. Schluter®-KERDI-SHOWER-LT/-LTS

Autre option (non démontré) :

  - Lit de mortier
- 12 Schluter®-KERDI-BOARD-SC seuil
- Autre(s) option(s) (non démontré) :
  - Schluter®-KERDI-BOARD panneau de construction
  - Seuil à construire
- 13 Substrat de bois ou de béton

- 14 Profilé Schluter®-DILEX (facultatif)
- 15 Membrane de désolidarisation :
  - a. Schluter®-DITRA/-XL membrane de désolidarisation
  - b. Schluter®-DITRA-HEAT/-PS ou Schluter®-DITRA-HEAT-DUO/-PS système de plancher chauffant électrique avec désolidarisation (membrane et raccord plancher-seuil avec KERDI-BAND facultatif)

Banc (non démontré, facultatif) :

  - Schluter®-KERDI-BOARD-SB
  - Schluter®-KERDI-BOARD

Niche (non démontré, facultatif) :

  - Schluter®-KERDI-BOARD-SN

Étagère (non démontré, facultatif) :

  - Schluter®-SHELF-E/-W/-N



## Membrane d'étanchéité Schluter®-KERDI et panneau de construction étanche Schluter®-KERDI-BOARD

### K-SSH

#### Champs d'application

- Douches situées à l'intérieur (ex. : applications résidentielles).
- Sous-planchers de bois ou de béton. Voir le point « Base » dans la section des exigences ci-après pour en savoir plus.
- Aménagement où un accès pour personnes handicapées est requis / douches sans seuil; voir la page 12.

#### Limites

- Pas prévu pour les douches vapeur à usage constant (comme dans des centres de santé ou de conditionnement physique) – voir plutôt K-SR, à la page 18.
- Certains carreaux de verre peuvent ne pas être compatibles avec les membranes imperméabilisantes collées ou demander l'utilisation d'un adhésif particulier. Consultez votre fournisseur de carreaux de verre ou Schluter®-Systems pour en savoir plus.
- Certaines pierres sensibles à l'humidité (ex. : le marbre vert) ou les carreaux avec un endos de résine peuvent ne pas convenir aux endroits humides comme les douches et demander l'utilisation d'un adhésif particulier. Consultez votre fournisseur de pierre naturelle et Schluter®-Systems pour en savoir plus.
- N'utilisez pas de bois d'œuvre (2" x 4") pour construire un seuil de douche sur un plancher de béton sujet au transfert d'humidité.
- Les panneaux KERDI-BOARD ne sont pas destinés à une utilisation à l'extérieur.

#### Exigences

- Le contreplaqué, l'OSB, ou le sous-plancher de béton doivent être propres, de niveau et aptes à supporter les charges.
- La structure doit être conçue et construite conformément aux exigences du code du bâtiment applicables dans votre région. Cette étape peut requérir l'aide d'un professionnel qualifié (ex. : un architecte, un ingénieur, etc.).
- Mettez un isolant dans les murs et au plafond pour réduire la condensation sur les carreaux de céramique.
- Base – KERDI-SHOWER-T/-TS/-TT/-LT/-LTS ou lit de mortier en ciment Portland
- Seuil – KERDI-BOARD-SC, KERDI-BOARD, béton, brique, bloc de maçonnerie ou contreplaqué laminé (voir ci-dessous).
- Banc – KERDI-BOARD-SB, KERDI-BOARD, béton, brique, bloc de maçonnerie ou contreplaqué laminé (voir ci-dessous).
- Supports muraux solides, tels que panneaux de placoplâtre, panneaux de ciment, panneaux de fibres de ciment, panneaux de gypse résistants à l'eau renforcés de fibres, panneaux à base de gypse résistants à l'eau recouverts de fibre de verre, mortier de ciment Portland, du béton ou de la maçonnerie.
- KERDI-DRAIN ou KERDI-LINE/-VARIO doit être adéquatement supporté.
- Raccordez au tuyau de renvoi le drain KERDI-DRAIN ou KERDI-LINE/-VARIO; utilisez une colle pour ABS pour les drains d'ABS et une colle pour PVC pour les drains de PVC, un raccord mécanique pour les drains en acier inoxydable à sortie non fileté, et une pâte ou un ruban à sceller pour les drains en acier inoxydable à sortie fileté.
- Réalisez une pente au plafond d'au minimum 2" par pied, de sorte que la condensation ne ruisselle pas sur les utilisateurs (l'inclinaison peut se faire vers le centre de la pièce, de façon à éviter coulisses d'eau aux murs).
- Posez la membrane d'étanchéité KERDI sur la base et le seuil et le panneau de construction étanche KERDI-BOARD ou la membrane d'étanchéité KERDI aux murs et au plafond. Pour les aires enclavées, posez également la membrane sur les montants et linteaux de porte, ainsi qu'au-delà du joint d'étanchéité du cadre de porte, selon le cas.
- Épaisseur minimale des panneaux KERDI-BOARD : 1/2" (12,5 mm) pour les montants espacés de 16" (40,6 cm) à partir du centre et 3/4" (19 mm) pour les montants espacés de 24" (61 cm) à partir du centre.
- Les panneaux KERDI-BOARD doivent être fixés à une structure de bois ou de métal avec des vis appropriées (par ex., des vis à bois à gros filetage pour les montants de bois et des vis autotaraudeuses pour les montants de métal) et les rondelles KERDI-BOARD-ZT correspondantes. Les vis doivent être suffisamment longues pour atteindre une profondeur minimale de 3/4" (20 mm) dans des montants de bois et de 3/8" (10 mm) dans des montants de métal. Laissez un espace maximal de 12" (30 cm) entre le centre de chaque ancrage aux murs et de 6" (15 cm) au plafond.
- Le designer a la responsabilité de prendre en compte tous les points de pénétration dans la membrane KERDI ou les panneaux KERDI-BOARD (ex. : pomme de douche, valve de mélange, buse vapeur, lumière, etc.) dans le cadre de l'installation. Toutes ces ouvertures doivent être scellées à l'aide d'adhésif KERDI-FIX, de manchons KERDI-SEAL-PS/-MV, d'un scellant vulcanisant à température ambiante ou d'un autre scellant qui convient. Les buses vapeur doivent être protégées à l'aide des manchons KERDI-SEAL-PS, d'un scellant vulcanisant à température ambiante ou d'un autre scellant qui convient. On ne doit pas employer l'adhésif KERDI-FIX pour sceller le contour d'une buse vapeur.

- Lorsque vous utilisez le drain en acier inoxydable KERDI-DRAIN, utilisez l'adhésif/scellant KERDI-FIX pour faire adhérer la membrane KERDI à la bride de collage intégrée.
- Les câbles chauffants Schluter®-DITRA-HEAT-E-HK doivent se trouver à au moins 8" (200 mm) des buses vapeur dans des douches vapeur à usage intermittent et continu.
- Il faut poser des joints de mouvement à toutes les transitions entre surfaces, y compris les transitions sol/mur, les transitions mur/mur et les transitions mur/plafond. Les profilés de joints de mouvements préfabriqués Schluter®-Systems (comme DILEX-EKE) offrent des options de rechange sans entretien par rapport aux scellants; voir la page 43.
- Toutes les surfaces horizontales (ex. : bancs, seuils, rebords de fenêtre, étagères, etc.) doivent présenter une pente en direction du drain de la douche.

#### Préparation du substrat

- Vérifiez que les panneaux du sous-plancher soient vissés solidement aux solives.
- Vous devez mettre le sous-plancher de niveau avant d'installer KERDI-SHOWER-T/-TS/-TT/-LT/-LTS/-R et KERDI-BOARD-SC/-SB.

#### Supports muraux

- Panneaux de gypse – ASTM C1396/C1396M
- Panneaux de ciment – ANSI A118.9 ou ASTM C1325
- Panneaux de fibre de ciment – ASTM C1288
- Panneaux à base de gypse résistants à l'eau renforcés de fibre – ASTM C1278
- Panneaux à base de gypse résistants à l'eau recouverts de fibre de verre – ASTM C1178
- Mortier de ciment Portland – ANSI A108.1B
- Béton
- Maçonnerie

#### Matériaux nécessaires à l'installation

- Ciment-colle non modifié – ANSI A118.1
- Coulis – ANSI A118.3, A118.6, A118.7

#### Spécification d'installation

- Panneaux renforcés – suivez les recommandations du fabricant
- Lit de mortier en ciment Portland – ANSI A108.1B
- Carreaux – ANSI A108.5
- Coulis – ANSI A108.6, A108.10

#### Autres considérations

- La base KERDI-SHOWER-T/-TS/-TT/-LT/-LTS peut être coupée ou allongée avec du mortier sec si celle-ci ne correspond pas aux dimensions de l'espace prévue pour la douche.
- Les barres d'appui doivent être ancrées dans la structure ou un blocage plein derrière les panneaux KERDI-BOARD.
- Les panneaux renforcés ainsi que les attaches doivent pouvoir soutenir le poids de la membrane KERDI, des carreaux de céramique et du coulis, lorsque ceux-ci sont placés au plafond. Les panneaux renforcés ainsi que les attaches doivent pouvoir supporter le poids de KERDI-BOARD, des carreaux de céramique et du coulis, lorsque ceux-ci sont placés au plafond.
- Il est fortement recommandé de réaliser un test d'étanchéité pour vérifier l'efficacité de l'installation avant de poser les carreaux. Attendez au moins 24 heures après l'installation de la membrane pour laisser sécher complètement le ciment-colle avant d'évaluer l'étanchéité des joints et raccords. Veuillez consulter le code de plomberie local pour connaître toute exigence particulière s'appliquant dans votre secteur.
- Utilisez les profilés Schluter®-Systems pour protéger et donner un beau fini aux coins extérieurs et ainsi éliminer le besoin d'un scellant aux coins intérieurs; voir page 43.
- Les profilés Schluter®-SHOWERPROFILE-S/-R évitent d'avoir à tailler des bordures de céramique : ils habillent la partie murale exposée aux endroits où le plancher s'incline vers KERDI-LINE/-VARIO.
- Les étagères Schluter®-SHELF-E/-W/-N remplaceront avantageusement les tablettes carrelées aux murs, dans les coins ou dans les niches de douche; voir la page 43.
- Pour réaliser un plancher étanche adjacent à une douche, on peut employer la membrane de désolidarisation DITRA/-XL, ou le système de plancher chauffant électrique avec désolidarisation DITRA-HEAT/-PS ou DITRA-HEAT-DUO/-PS. Les raccords plancher-murs doivent être scellés au moyen de bandes d'étanchéité KERDI-BAND.

# ASSEMBLAGE DE DOUCHE VAPEUR

Douches vapeur à usage constant – Céramique ou pierre naturelle

## Membrane d'étanchéité Schluter®-KERDI-DS

K-SR

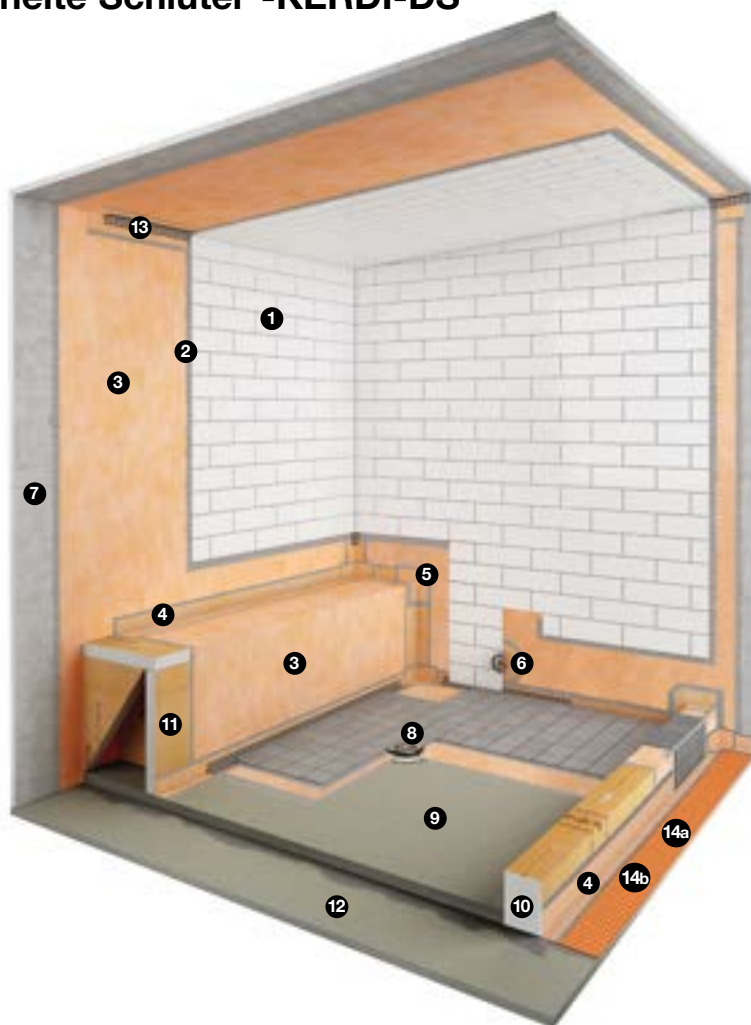

- 1 Carreau de céramique ou de pierre naturelle
- 2 Schluter **SET**®, Schluter **ALL-SET**®, Schluter **FAST-SET**® ou ciment-colle non modifié
- 3 Schluter®-**KERDI-DS** membrane d'étanchéité
- 4 Schluter®-**KERDI-BAND** bande d'étanchéité
- 5 Schluter®-**KERDI-KERECK-F** coins d'échantéité
- 6 Adhésif/scellant approprié (voir la page 19 pour plus d'information)

7 Panneaux de support mural

8 Schluter®-**KERDI-DRAIN**

Autre option (non démontré) :

- Schluter®-**KERDI-LINE**
- Schluter®-**KERDI-LINE-VARIO**

9 Lit de mortier

10 Schluter®-**KERDI-BOARD-SC** seuil

Autre(s) option(s) (non démontré) :

- Schluter®-**KERDI-BOARD** panneau de construction
- Seuil à construire

11 Schluter®-**KERDI-BOARD** banc (facultatif)

Autre option (non démontré, facultatif) :

- Schluter®-**KERDI-BOARD-SB**

12 Substrat de bois ou de béton

13 Profilé Schluter®-**DILEX** (facultatif)

14 Membrane de désolidarisation :

- a. Schluter®-**DITRA/-XL** membrane de désolidarisation
- b. Schluter®-**DITRA-HEAT/-PS** ou Schluter®-**DITRA-HEAT-DUO/-PS** système de plancher chauffant électrique avec désolidarisation (membrane et raccord plancher-seuil avec **KERDI-BAND** facultatif)

Étagère (non démontré, facultatif) :

- Schluter®-**SHELF-E/-W-N**



## Membrane d'étanchéité Schluter®-KERDI-DS

K-SR

### Champs d'application

- Douches vapeur intérieures à usage constant (comme dans des centres de santé ou de conditionnement physique).
- Sous-planchers de bois ou de béton. Voir le point « Base » dans la section des exigences ci-après pour en savoir plus.
- Aménagement où un accès pour personnes handicapées est requis / douches sans seuil; voir la page 12.

### Limites

- Certains carreaux de verre peuvent ne pas être compatibles avec les membranes imperméabilisantes collées ou demander l'utilisation d'un adhésif particulier. Consultez votre fournisseur de carreaux de verre ou Schluter®-Systems pour en savoir plus.
- Certaines pierres sensibles à l'humidité (ex. : le marbre vert) ou les carreaux avec un endos de résine peuvent ne pas convenir aux endroits humides comme les douches et demander l'utilisation d'un adhésif particulier. Consultez votre fournisseur de pierre naturelle et Schluter®-Systems pour en savoir plus.
- Dans les cas où les panneaux KERDI-BOARD sont employés, la température de service dans la douche vapeur à laquelle sera soumis le produit ne devra pas excéder 158 °F (70 °C).
- Limitez l'utilisation des panneaux à base de gypse aux douches à usage intermittent (utilisations résidentielles seulement).
- N'utilisez pas de bois d'œuvre (2" x 4") pour construire les seuils de douche sur des sous-plancher de béton sensibles à l'humidité.
- Les panneaux KERDI-BOARD ne sont pas destinés à une utilisation à l'extérieur.

### Exigences

- Le contreplaqué, l'OSB, et le sous-plancher de béton doivent être propres, de niveau et aptes à soutenir les charges.
- La structure doit être conçue et construite conformément aux exigences du code du bâtiment applicables dans votre région. Cette étape peut requérir l'aide d'un professionnel qualifié (ex. : un architecte, un ingénieur, etc.).
- Mettez un isolant dans les murs et au plafond pour réduire la condensation sur les carreaux de céramique.
- Supports muraux solides, tels que KERDI-BOARD, les panneaux de ciment, panneaux de fibres de ciment, mortier de ciment Portland, du béton ou de la maçonnerie.
- Base – Lit de mortier de ciment Portland.
- Seuil – KERDI-BOARD-SC, KERDI-BOARD, béton, brique, bloc de maçonnerie ou contreplaqué laminé (voir ci-dessous).
- Banc – KERDI-BOARD, KERDI-BOARD-SB, béton, brique, bloc de maçonnerie ou contreplaqué laminé (voir ci-dessous).
- KERDI-DRAIN ou KERDI-LINE/-VARIO doit être adéquatement supporté.
- Raccordez au tuyau de renvoi le drain KERDI-DRAIN ou KERDI-LINE/-VARIO; utilisez une colle pour ABS pour les drains d'ABS et une colle pour PVC pour les drains de PVC, un raccord mécanique pour les drains en acier inoxydable à sortie non fileté, et une pâte ou un ruban à sceller pour les drains en acier inoxydable à sortie fileté.
- Réalisez une pente au plafond d'au minimum 2" par pied, de sorte que la condensation ne ruisselle pas sur les utilisateurs (l'inclinaison peut se faire vers le centre de la pièce, de façon à éviter coulisses d'eau aux murs).
- Épaisseur minimale des panneaux KERDI-BOARD : 1/2" (12.5 mm) pour les montants espacés de 16" (40.6 cm) à partir du centre et 3/4" (19 mm) pour les montants espacés de 24" (61 cm) à partir du centre.
- Les panneaux KERDI-BOARD doivent être fixés à une structure de bois ou de métal avec des vis appropriées (par ex., des vis à bois à gros filetage pour les montants de bois et des vis autotaraudeuses pour les montants de métal) et les rondelles KERDI-BOARD-ZT correspondantes. Les vis doivent être suffisamment longues pour atteindre une profondeur minimale de 3/4" (20 mm) dans des montants de bois et de 3/8" (10 mm) dans des montants de métal. Laissez un espace maximal de 12" (30 cm) entre le centre de chaque ancrage aux murs et de 6" (15 cm) au plafond.
- Installez la membrane d'étanchéité KERDI-DS sur toutes les surfaces, incluant le plafond. Pour les aires enclavées, posez également la membrane sur les montants et linteaux de porte, ainsi qu'au-delà du joint d'étanchéité du cadre de porte, selon le cas.
- Le designer a la responsabilité de prendre en compte tous les points de pénétration dans la membrane KERDI-DS (ex. : buse vapeur, lumière, etc.) dans le cadre de l'installation. Toutes ces ouvertures doivent être scellées à l'aide d'adhésif KERDI-FIX, de manchons KERDI-SEAL-PS/-MV, d'un scellant

vulcanisant à température ambiante ou d'un autre scellant qui convient. Les buses vapeur doivent être protégées à l'aide d'un scellant vulcanisant à température ambiante ou d'un autre scellant qui convient. On ne doit pas employer l'adhésif KERDI-FIX pour sceller le contour d'une buse vapeur.

- Les câbles chauffants Schluter®-DITRA-HEAT-E-HK doivent se trouver à au moins 8" (200 mm) des buses vapeur dans des douches vapeur à usage intermittent et continu.
- Lorsque vous utilisez le drain en acier inoxydable KERDI-DRAIN, utilisez l'adhésif/scellant KERDI-FIX pour faire adhérer la membrane KERDI-DS à la bride de collage intégrée.
- Il faut poser des joints de mouvement à toutes les transitions entre surfaces, y compris les transitions sol/mur, les transitions mur/mur et les transitions mur/plafond. Les profilés de joints de mouvements préfabriqués Schluter®-Systems (comme DILEX-EKE) offrent des options de rechange sans entretien par rapport aux scellants; voir la page 43.
- Toutes les surfaces horizontales (ex. : bancs, seuils, rebords de fenêtre, étagères, etc.) doivent présenter une pente en direction du drain de la douche.

### Préparation du substrat

- Vérifiez que les panneaux du sous-plancher soient vissés solidement aux solives.
- Vous devez mettre le sous-plancher de niveau avant d'installer KERDI-SHOWER-R et KERDI-BOARD-SC/-SB.

### Supports muraux

- KERDI-BOARD
- Panneaux de ciment – ANSI A118.9 ou ASTM C1325
- Panneaux de fibres de ciment – ASTM C1288
- Mortier de ciment Portland – ANSI A108.1B
- Béton
- Maçonnerie

### Matériaux nécessaires à l'installation

- Ciment-colle non modifié – ANSI A118.1
- Coulis – ANSI A118.3, A118.6, A118.7

### Spécification d'installation

- Panneaux renforcés – suivez les recommandations du fabricant
- Lit de mortier en ciment Portland – ANSI A108.1B
- Carreaux – ANSI A108.5
- Coulis – ANSI A108.6, A108.10

### Autres considérations

- Les barres d'appui doivent être ancrées dans la structure ou un blocage plein derrière les panneaux KERDI-BOARD.
- Les panneaux renforcés ainsi que les attaches doivent pouvoir soutenir le poids de la membrane KERDI-DS, des carreaux de céramique et du coulis, lorsque ceux-ci sont placés au plafond.
- Il est fortement recommandé de réaliser un test d'étanchéité pour vérifier l'efficacité de l'installation avant de poser les carreaux. Attendez au moins 24 heures après l'installation de la membrane pour laisser sécher complètement le ciment-colle avant d'évaluer l'étanchéité des joints et raccords. Veuillez consulter le code de plomberie local pour connaître toute exigence particulière s'appliquant dans votre secteur.
- Utilisez les profilés Schluter®-Systems pour protéger et donner un beau fini aux coins extérieurs et ainsi éliminer le besoin d'un scellant aux coins intérieurs; voir page 43.
- Les profilés Schluter®-SHOWERPROFILE-S/-R évitent d'avoir à tailler des bordures de céramique : ils habillent la partie murale exposée aux endroits où le plancher s'incline vers KERDI-LINE/-VARIO.
- Les étagères Schluter®-SHELF-E/-W/-N remplaceront avantageusement les tablettes carrelées aux murs, dans les coins ou dans les niches de douche; voir la page 43.
- Pour réaliser un plancher étanche adjacent à une douche, on peut employer la membrane de désolidarisation DITRA/-XL, ou le système de plancher chauffant électrique avec désolidarisation DITRA-HEAT/-PS ou DITRA-HEAT-DUO/-PS. Les raccords plancher-murs doivent être scellés au moyen de bandes d'étanchéité KERDI-BAND.

# CONTOUR DE BAIN

Contour de bain – Céramique ou pierre naturelle

## Membrane d'étanchéité Schluter®-KERDI ou panneau de construction étanche Schluter®-KERDI-BOARD

K-TS

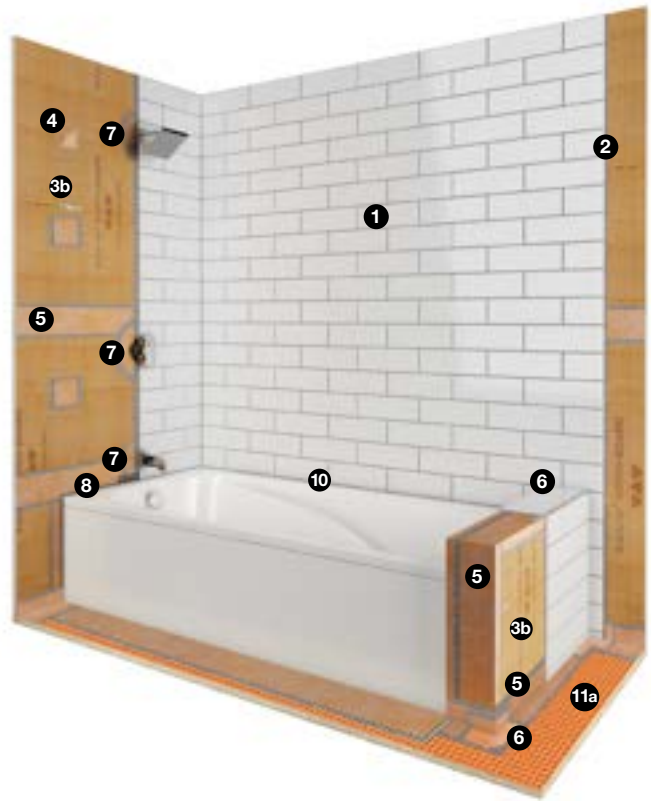

❶ Carreau de céramique ou de pierre naturelle

❷ Schluter **SET**®, Schluter **ALL-SET**®, Schluter **FAST-SET**® ou ciment-colle non modifié

❸ Étanchéité :  
a. Schluter®-**KERDI** membrane d'étanchéité  
b. Schluter®-**KERDI-BOARD** panneau de construction étanche

❹ Schluter®-**KERDI-BOARD-ZT** rondelles de fixation

❺ Schluter®-**KERDI-BAND** bandes d'étanchéité

❻ Schluter®-**KERDI-KERECK-F** coins d'étanchéité

❼ Schluter®-**KERDI-SEAL-PS/-MV** manchons de tuyaux ou Schluter®-**KERDI-FIX** adhésif/scellant

❽ Schluter®-**KERDI-FIX** adhésif/scellant

❾ Panneaux de support mural

❿ Profilé Schluter®-**DILEX** (facultatif)

⓫ Membrane de désolidarisation :  
a. Schluter®-**DITRA/-XL** membrane de désolidarisation  
b. Schluter®-**DITRA-HEAT/-PS** ou Schluter®-**DITRA-HEAT-DUO/-PS** système de plancher chauffant électrique avec désolidarisation (membrane et raccord plancher-seuil avec **KERDI-BAND** facultatif)

Niche (non démontré, facultatif) :

- Schluter®-**KERDI-BOARD-SN**
- Schluter®-**KERDI-BOARD-SNLT**

Étagère (non démontré, facultatif) :

- Schluter®-**SHELF-E/-W/-N**



## Membrane d'étanchéité Schluter®-KERDI ou panneau de construction étanche Schluter®-KERDI-BOARD

K-TS

### Champs d'application

- Contours de bain situés à l'intérieur

### Limites

- Certains carreaux de verre peuvent ne pas être compatibles avec les membranes imperméabilisantes collées ou demander l'utilisation d'un adhésif particulier. Consultez votre fournisseur de carreaux de verre ou Schluter®-Systems pour en savoir plus.
- Certaines pierres sensibles à l'humidité (ex. : le marbre vert) ou les carreaux avec un endos de résine peuvent ne pas convenir aux endroits humides comme les douches et demander l'utilisation d'un adhésif particulier. Consultez votre fournisseur de pierre naturelle et Schluter®-Systems pour en savoir plus.
- Les panneaux KERDI-BOARD ne sont pas destinés à une utilisation à l'extérieur.

### Exigences

- Supports muraux solides, tels que les panneaux de placoplâtre, panneaux de ciment, panneaux de fibres de ciment, panneaux de gypse résistants à l'eau, renforcés de fibres, panneaux à base de gypse résistants à l'eau, recouverts de fibres de verre, mortier de ciment Portland, du béton ou de la maçonnerie.
- La structure doit être conçue et construite conformément aux exigences du code du bâtiment applicables dans votre région. Cette étape peut requérir l'aide d'un professionnel qualifié (ex. : un architecte, un ingénieur, etc.).
- Les panneaux renforcés ou KERDI-BOARD doivent être installés à égalité de la baignoire ou au-dessus de celle-ci en laissant un espace minimal de 1/4" (6 mm) entre les panneaux et le rebord du bain.
- Épaisseur minimale des panneaux KERDI-BOARD : 1/2" (12.5 mm) pour les montants espacés de 16" (40.6 cm) à partir du centre et 3/4" (19 mm) pour les montants espacés de 24" (61 cm) à partir du centre.
- Les panneaux KERDI-BOARD doivent être fixés à une structure de bois ou de métal avec des vis appropriées (par ex., des vis à bois à gros filetage pour les montants de bois et des vis autotaraudeuses pour les montants de métal) et les rondelles KERDI-BOARD-ZT correspondantes. Les vis doivent être suffisamment longues pour atteindre une profondeur minimale de 3/4" (20 mm) dans des montants de bois et de 3/8" (10 mm) dans des montants de métal. Laissez un espace maximal de 12" (30 cm) entre le centre de chaque ancrage aux murs et de 6" (15 cm) au plafond.
- Installez la membrane d'étanchéité KERDI ou le panneau étanche KERDI-BOARD jusqu'à la hauteur de la pomme de douche au minimum.
- Dans les aires de douche enclavées, posez la membrane d'étanchéité KERDI sur toutes les surfaces, y compris les plafonds, ainsi que les montants et les linteaux de porte.
- Le designer a la responsabilité de prendre en compte tous les points de pénétration dans la membrane KERDI ou les panneaux KERDI-BOARD (ex. : pomme de douche, valve de mélange, buse vapeur, etc.) dans le cadre de l'installation. Toutes ces ouvertures doivent être protégées à l'aide des manchons KERDI-SEAL-PS/-MV, d'adhésif KERDI-FIX ou d'un autre scellant qui convient.
- Toutes les surfaces horizontales (ex. : bancs, seuils, rebords de fenêtre, étagères, etc.) doivent présenter une pente en direction du drain de la douche.

### Préparation du substrat

- Lorsqu'on emploie la membrane d'étanchéité KERDI, il faut s'assurer que le support solide soit bien ancré à la structure.

### Supports muraux

- Panneaux de gypse – ASTM C1396/C1396M
- Panneaux de ciment – ANSI A118.9 ou ASTM C1325
- Panneaux de fibres de ciment – ASTM C1288
- Panneaux à base de gypse résistants à l'eau renforcés de fibres – ASTM C1278
- Panneaux à base de gypse résistants à l'eau recouverts de fibres de verre – ASTM C1178
- Mortier de ciment Portland – ANSI A108.1B
- Béton
- Maçonnerie

### Matériaux nécessaires à l'installation

- Ciment-colle non modifié – ANSI A118.1
- Coulis – ANSI A118.3, A118.6, A118.7

### Spécification d'installation

- Panneaux renforcés – suivez les recommandations du fabricant
- Lit de mortier en ciment Portland – ANSI A108.1B
- Carreaux – ANSI A108.5
- Coulis – ANSI A108.6, A108.10

### Autres considérations

- Les panneaux renforcés ainsi que les attaches doivent pouvoir soutenir le poids de la membrane KERDI ou le panneau KERDI-BOARD, des carreaux de céramique et du coulis, lorsque ceux-ci sont placés au plafond.
- Les barres d'appui doivent être ancrées dans la structure ou un blocage plein derrière les panneaux KERDI-BOARD.
- Utilisez les profilés Schluter®-Systems pour protéger et donner un beau fini aux coins extérieurs et ainsi éliminer le besoin d'un scellant aux coins intérieurs; voir la page 43.
- Les étagères Schluter®-SHELF-E/-W/-N remplaceront avantageusement les tablettes carrelées aux murs, dans les coins ou dans les niches de douche; voir la page 43.
- Pour réaliser un plancher étanche adjacent à un contour de bain, on peut employer la membrane de désolidarisation DITRA-XL, ou le système de plancher chauffant électrique avec désolidarisation DITRA-HEAT/PS ou DITRA-HEAT-DUO/PS. Les raccords plancher-murs doivent être scellés au moyen de bandes d'étanchéité KERDI-BAND. Remplissez complètement l'espace entre la baignoire et la membrane DITRA-XL, DITRA-HEAT/PS ou DITRA-HEAT-DUO/PS d'adhésif KERDI-FIX ou d'un autre scellant approprié.

# INSTALLATION

## Murs et plafonds

Voir les vidéos d'installation Schluter®-Systems en plus des instructions ci-après.

Il faut assurer l'étanchéité des murs de douche à l'aide de KERDI/KERDI-DS ou KERDI-BOARD avant de construire la base de douche. Les composantes d'étanchéité doivent s'étendre au minimum jusqu'à la hauteur de la pomme de douche. L'application de membrane KERDI ou de KERDI-BOARD au plafond des douches est facultative. On appliquera toutefois la membrane KERDI-DS au plafond et aux murs de douches vapeur à usage constant. Dans le cas de douches vapeur à usage intermittent, les produits KERDI ou KERDI-BOARD seront posés aux murs et au plafond.

### Schluter®-KERDI ou Schluter®-KERDI-DS sur support solide

Le ciment-colle employé pour coller KERDI/KERDI-DS aux murs et au plafond doit convenir au substrat ainsi que pénétrer le feutre non tissé de la membrane et assurer son adhésion. Employez un ciment-colle de consistance plutôt liquide, mais capable de tenir une marque de truelle.

**Note :** Schluter®-Systems n'exige pas le tirage des joints entre les panneaux de gypse avant la pose de membrane Schluter®-KERDI/KERDI-DS. Cependant, si le code du bâtiment local le prescrit, il faudra appliquer un apprêt au latex sur les joints tirés avant la pose de la membrane KERDI/KERDI-DS. Le composé à joints peut être hydrosoluble. Il faudra le protéger de l'humidité contenue dans le ciment-colle qui servira à installer la membrane KERDI/KERDI-DS.



1 Retirez la poussière ou d'autres débris de la surface du support solide. Humidifiez les substrats particulièrement secs et poreux dans le but de prévenir l'assèchement prématuré du ciment-colle ou la formation d'une peau.



2 Appliquez Schluter SET®, ALL-SET®, FAST-SET®, ou du ciment-colle non modifié sur le substrat à l'aide de la truelle KERDI-TROWEL ou d'une truelle à dents en V de 1/4" par 3/16" (6 mm x 5 mm). Encastrez la membrane KERDI ou KERDI-DS dans le ciment-colle sur toute la surface pour assurer une adhésion adéquate et retirer les poches d'air.



3 On réalise les joints en superposant sur 2" (50 mm) les feuilles de membrane ou en disposant les feuilles côte à côte et en centrant sur les raccords des bandes d'étanchéité KERDI-BAND. L'étanchéité de tout passage de tuyaux dans la membrane (valves, pomme de douche) doit être assurée au moyen des matériaux KERDI-SEAL-PS/-MV, KERDI-FIX ou d'un autre scellant adéquat.

### Schluter®-KERDI-BOARD sur une structure de bois ou de métal

Les barres d'appui, toilettes murales et autres objets lourds doivent être ancrés dans la structure ou un blocage plein derrière les panneaux KERDI-BOARD.

**Pour obtenir les instructions d'installation visant d'autres applications de KERDI-BOARD (ex. : collage pleine surface ou avec plots de ciment-colle sur support solide), veuillez consulter la fiche technique 12.1 Schluter®-KERDI-BOARD.**



1 Les panneaux KERDI-BOARD peuvent être installés verticalement ou horizontalement sur la structure avec des vis appropriées (par ex., des vis à bois à gros filetage pour les montants de bois et des vis autotaraudeuses pour les montants de métal) et les rondelles KERDI-BOARD-ZT correspondantes. Il faut employer des panneaux KERDI-BOARD d'une épaisseur minimale de 1/2" (12,5 mm) pour les montants espacés de 16" (40,6 cm) à partir du centre et de 3/4" (19 mm) pour les montants espacés de 24" (61,0 cm) à partir du centre. Les vis doivent être suffisamment longues pour atteindre une profondeur minimale de 3/4" (20 mm) dans des montants de bois et de 3/8" (10 mm) dans des montants de métal.



2 Placez les panneaux sur le centre des montants. Les vis peuvent être fixées entre les panneaux adjacents, de façon à ce que les rondelles chevauchent deux panneaux. Laissez un espace maximal de 12" (30 cm) entre le centre de chaque ancrage sur les murs et de 6" (15 cm) sur les plafonds. Rapprochez le plus possible de l'angle mural les rondelles posées dans les coins, le cas échéant.

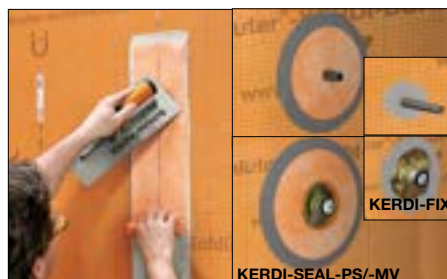

3 Tous les joints, coins et ancrages KERDI-BOARD doivent être scellés au moyen de bandes d'étanchéité KERDI-BAND et des coins KERDI-KERECK, qui doivent présenter un chevauchement minimum de 2" (50 mm). Appliquez Schluter SET®, ALL-SET®, FAST-SET® ou du ciment-colle non modifié sur le substrat à l'aide de la truelle KERDI-TROWEL ou d'une truelle à dents en V de 1/4" par 3/16" (6 mm x 5 mm). Encastrez KERDI-BAND/-KERECK dans le ciment-colle pour assurer une adhésion adéquate et retirer les poches d'air. Scellez tout passage de tuyaux (ex. : valve, pomme de douche, etc.) au moyen de KERDI-SEAL-PS/-MV, KERDI-FIX ou d'un autre scellant approprié. Lorsqu'on pose KERDI-BAND dans un coin, il pourra être nécessaire d'utiliser la bande de 7" (178 mm), de façon à respecter le chevauchement de deux pouces (50 mm) par rapport aux points d'ancrage.

# INSTALLATION

## Niche de douche Schluter®-KERDI-BOARD-SN

Voir les vidéos d'installation Schluter®-Systems en plus des instructions ci-après.

L'ordre d'installation peut différer de celui présenté ci-après, dans la mesure où la fixation et l'étanchéité des éléments sont assurées adéquatement. Voici toutefois ce que Schluter®-Systems recommande pour réaliser une installation simple et fiable.

### Schluter®-KERDI sur support solide



**1** Déterminez l'emplacement désiré de la niche et faites le tracé du contour extérieur de la bride KERDI-BOARD-SN, en vous assurant que les lignes sont de niveau et bien droites. Pratiquez l'ouverture dans le panneau de gypse de sorte que la niche soit supportée des deux côtés par les montants ou d'autres éléments de charpente murale.

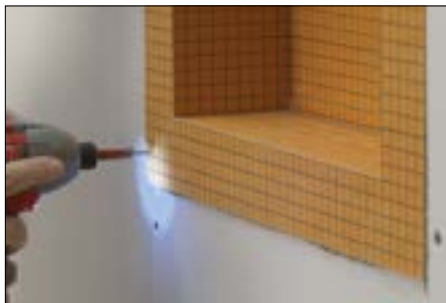

**2** Insérez la niche et fixez-la aux montants à l'aide de vis à bois ou à métal. Posez les vis à environ 1/4" (6 mm) des rebords de la niche. Limitez l'espace entre chaque vis, mesuré au centre, à 12" (30 cm).



**3** Appliquez la membrane KERDI sur toute la surface au mur (voir les instructions à la page 22). Encastrez-la bien dans le ciment-colle, puis coupez-la selon l'ouverture de la niche.

### Schluter®-KERDI-BOARD sur une structure de bois ou de métal



**1** Déterminez l'emplacement désiré de la niche et faites le tracé du contour extérieur de la bride KERDI-BOARD-SN, en vous assurant que les lignes sont de niveau et bien droites. Pratiquez l'ouverture dans le panneau KERDI-BOARD de sorte que la niche soit supportée des deux côtés par les montants ou d'autres éléments de charpente murale.



**2** Insérez la niche et fixez-la aux montants à l'aide de vis à bois ou à métal et des rondelles KERDI-BOARD-ZT. Positionnez ces ancrages le long des lignes du raccord entre le panneau KERDI-BOARD et la niche. Vissez tous les ancrages en limitant l'espace entre chacun, mesuré au centre, à 12" (30 cm).



**3** Scellez les jonctions entre la niche et les murs à l'aide des bandes KERDI-BAND et Schluter SET®, ALL-SET®, FAST-SET® ou du ciment-colle non modifié, en assurant un chevauchement de 2" (50 mm) dans toutes les directions.

**Remarque :** Déterminez la hauteur désirée de la tablette préfabriquée, le cas échéant, et marquez-la en traçant une ligne de niveau. Posez les carreaux jusqu'à cette ligne dans le fond et les côtés de la niche. Étendez Schluter SET®, ALL-SET®, FAST-SET® ou du ciment-colle non modifié sur les côtés et la tranche arrière de la tablette et fixez-la solidement dans la niche, en l'appuyant sur les carreaux préalablement installés. Pour prévenir l'accumulation d'eau dans le produit fini, vous pourrez surélever l'arrière de la tablette ou réaliser un carrelage en pente.



### Autre produit offert : Schluter®-KERDI-BOARD-SNLT Niche de douche avec éclairage à DEL Schluter®-LIPROTEC

KERDI-BOARD-SNLT est une niche de douche préfabriquée en KERDI-BOARD qui incorpore un profilé avec bande lumineuse à DEL LIPROTEC. La niche est dotée d'une boîte de connexion étanche préinstallée qui garantit un raccordement électrique conforme au code.

Pour obtenir toute l'information sur le produit et les instructions d'installation, veuillez visiter le site [Schluter.ca](http://Schluter.ca)

# INSTALLATION

## Bases de douche Schluter®-KERDI-SHOWER-T/-TS/-TT avec Schluter®-KERDI-DRAIN

Voir les vidéos d'installation Schluter®-Systems en plus des instructions ci-après.

### Préparation

Percez à l'endroit qui convient dans le substrat une ouverture pour la sortie du drain et le raccordement à la conduite d'évacuation au moyen du gabarit fourni. L'ouverture doit avoir un diamètre maximal de 5" (125 mm), de façon à soutenir adéquatement l'assemblage de carreaux.

**Remarque :** Pour les substrats de béton, remplissez le boîtier de mortier sec ou de béton. Un manchon ou raccord similaire peut être utilisé comme forme autour de la conduite d'évacuation.



### Schluter®-KERDI-DRAIN avec base de douche Schluter®-KERDI-SHOWER-T/-TS/-TT

Le substrat doit être propre, de niveau et apte à supporter des charges. Tout travail de nivelage doit être fait avant la pose de la base de douche. Si nécessaire, taillez la base avant la pose et, idéalement, de façon égale de tous les côtés pour assurer une hauteur constante au périmètre. La douche peut également être prolongée au-delà de la base au moyen de mortier sec.

**Note :** Les petits trous en périphérie de la bride de collage KERDI-DRAIN sont issus du procédé de fabrication et ne doivent pas servir à visser la bride.

**Accès à la plomberie :** S'il est possible d'accéder à la plomberie par en dessous et que la conduite d'évacuation peut être raccordée après l'installation de KERDI-DRAIN, on peut poser la base avant le drain.

Préparez le siphon, la section de tuyau et KERDI-DRAIN au moyen de nettoyant, d'apprêt et de colle pour ABS ou PVC conformément aux instructions du fabricant de l'adhésif, puis réalisez le raccord.



**1** Appliquez Schluter SET®, ALL-SET®, FAST-SET® ou du ciment-colle non modifié sur le substrat à l'aide d'une truelle à dents carrées ou en U de 1/4" par 3/8" (6 mm x 10 mm) ou 3/8" par 3/8" (10 mm x 10 mm). **Remarque :** À cette étape, le ciment-colle étendu ne sert qu'à recevoir et soutenir la base.



**2** Assurez-vous que la base KERDI-SHOWER-T/-TS/-TT est solidement ancrée dans le ciment-colle.



**3** Appliquez du ciment-colle de façon à remplir complètement la cavité de la base. Encastrez le drain KERDI-DRAIN dans le ciment-colle pour assurer le soutien complet de la bride de collage.

**Pas d'accès à la plomberie :** Dans les cas où il est impossible d'accéder à la plomberie par en dessous, on établira la hauteur du drain KERDI-DRAIN et on le raccordera à la conduite d'évacuation avant d'installer la base de douche.



**1** Commencez en effectuant la pose à sec des composantes. Mesurez et coupez une section de tuyau qui servira à rattacher le drain KERDI-DRAIN au siphon en utilisant la section centrale détachable de la base de douche ou les espaceurs en polystyrène qui sont inclus avec le drain. Préparez le siphon, la section de tuyau et le drain KERDI-DRAIN au moyen de nettoyant, d'apprêt et de colle pour ABS ou PVC conformément aux instructions du fabricant, puis effectuez le raccordement.



**2** Appliquez Schluter SET®, ALL-SET®, FAST-SET®, ou du ciment-colle non modifié sur le substrat et sur le dessus et le dessous de la section centrale préalablement retirée de la base de douche KERDI-SHOWER-T/-TS/-TT. Faites-la glisser sous la bride de façon à assurer un support adéquat et uniforme du drain.

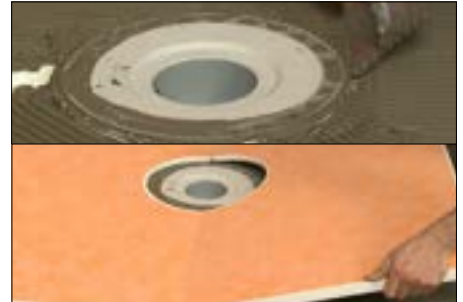

**3** Appliquez Schluter SET®, ALL-SET®, FAST-SET® ou du ciment-colle non modifié sur le substrat à l'aide d'une truelle à dents carrées ou en U de 1/4" par 3/8" (6 mm x 10 mm) ou 3/8" par 3/8" (10 mm x 10 mm). Déposez la base de douche KERDI-SHOWER-T/-TS/-TT dans le ciment-colle. Protégez-la à l'aide d'une feuille de carton, puis posez les pieds dessus pour bien l'encastrer dans le ciment-colle. Soulevez délicatement un coin pour vérifier la couverture, puis remettez le carton et enfoncez de nouveau la base dans le ciment-colle.

**Présence d'un anneau de serrage :** Si un anneau de serrage est en place, remplacez-le par le drain KERDI-DRAIN ou convertissez-le à l'aide de l'adaptateur KERDI-DRAIN.



**1** Retirez l'anneau de serrage du drain déjà en place et conservez les boulons. Alignez les trous de l'anneau de serrage avec les trous prédécoupés de l'adaptateur et percez les trous à travers l'adaptateur.



**2** Appliquez un cordon d'adhésif KERDI-FIX d'un quart à trois huitièmes de pouce (6 à 10 mm) sur la bride existante et placez-y l'anneau de l'adaptateur. Remettez les boulons en les serrant uniformément à la main, puis d'un quart de tour de plus. Évitez de trop serrer, car cela pourrait endommager l'adaptateur et provoquer des fuites. Afin de prévenir les fuites, assurez-vous que KERDI-FIX, qui a été appliqué sur le drain à anneau de serrage, entre entièrement en contact avec l'anneau adaptateur.



**3** Insérez la bride dans l'anneau de l'adaptateur, en vous assurant de son soutien adéquat par du mortier ou par la section centrale de la base de douche en polystyrène. Selon la hauteur du drain en place, il pourra être nécessaire de poser KERDI-BOARD, un panneau à carreler, un panneau de gypse résistant à l'eau, mousse de polystyrène ou un produit similaire avant la base pour arriver à la hauteur désirée. Posez la base selon les instructions présentées à la page 24.

**Remarque :** Dans le cas de l'ensemble d'adaptateur KERDI-DRAIN de 7-1/2", la sortie allongée de la bride de collage peut être coupée à la taille voulue.



**Remarque :** Schluter®-Systems recommande fortement de réaliser, dans la mesure du possible, un contrôle d'étanchéité du raccordement entre le drain et la conduite d'évacuation avant de poursuivre l'installation. Veuillez consulter le code de plomberie/du bâtiment local pour connaître toute exigence particulière s'appliquant dans votre secteur.

## Schluter®-KERDI-DRAIN sur lit de mortier

**Remarque :** Les petits trous en périphérie de la bride de collage KERDI-DRAIN sont issus du procédé de fabrication et ne doivent pas servir à visser la bride.

**Accès à la plomberie :** S'il est possible d'accéder à la plomberie par en dessous et que la conduite d'évacuation peut être raccordée après la pose de KERDI-DRAIN, le drain peut être posé à l'étape de la réalisation du lit de mortier.



**1** Formez une couronne de mortier autour de l'orifice dans le plancher et pressez fermement le drain dans le mortier, puis nivelez la surface. La bride de collage doit être entièrement supportée pour prévenir les dommages à l'assemblage des carreaux (le coulis pourrait craquer autour du drain). Lorsqu'on pose le drain KERDI-DRAIN sur un substrat de bois, l'épaisseur minimale du mortier au périmètre de la bride de collage devra être de 1" (25 mm). Lorsqu'on installe KERDI-DRAIN sur un substrat de béton, l'épaisseur minimum requise de mortier au périmètre de la bride de collage est de 3/4 po (20 mm).



**2** La chape est étalée à égalité du dessus de la bride de collage du drain KERDI-DRAIN. Faites une pente dans le lit de mortier à 1/4" (6 mm) par 12" (305 mm) en utilisant le guide de nivellement au périmètre et la bride de collage.

Sur un substrat de béton

Sur un substrat de bois



**Pas d'accès à la plomberie :** Dans les cas où il est impossible d'accéder à la plomberie par en dessous, on établira la hauteur du drain KERDI-DRAIN et on le raccordera à la conduite d'évacuation avant de réaliser la base de douche.

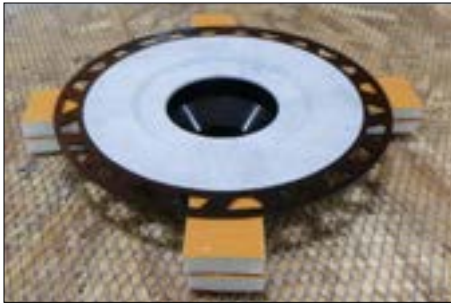

1 Mesurez et coupez une section de tuyau qui servira à rattacher le drain KERDI-DRAIN au siphon en utilisant un espaceur. Lorsqu'on pose le drain KERDI-DRAIN sur un substrat de béton, l'épaisseur minimale du mortier au périmètre de la bride de collage doit être de 3/4 po (20 mm). Sur un substrat de bois, cette épaisseur doit être de 1 po (25 mm). Préparez le siphon, la section de tuyau et le drain KERDI-DRAIN au moyen de nettoyant, d'apprêt et de colle pour ABS ou PVC conformément aux instructions du fabricant, puis effectuez le raccordement.



2 Bourrez le mortier sous la bride de collage jusqu'à l'orifice, de façon à assurer le support adéquat et uniforme du drain, puis nivelez la surface. Formez ensuite le lit de mortier selon les instructions qui précèdent.

**Présence d'un anneau de serrage :** Si un anneau de serrage est en place, remplacez-le par le drain KERDI-DRAIN ou convertissez-le à l'aide de l'adaptateur KERDI-DRAIN.



1 Retirez l'anneau de serrage du drain déjà en place et conservez les boulons. Alignez les trous de l'anneau de serrage avec les trous prédécoupés de l'adaptateur et percez les trous à travers l'adaptateur.



2 Appliquez un cordon d'adhésif KERDI-FIX d'un quart à trois huitièmes de pouce (6 à 10 mm) sur la bride existante et placez-y l'anneau de l'adaptateur. Remettez les boulons en les serrant uniformément à la main, puis d'un quart de tour de plus. Évitez de trop serrer, car cela pourrait endommager l'adaptateur et provoquer des fuites. Afin de prévenir les fuites, assurez-vous que KERDI-FIX, qui a été appliqué sur le drain à anneau de serrage, entre entièrement en contact avec l'anneau adaptateur.



3 Insérez la bride dans l'anneau de l'adaptateur, en vous assurant de son soutien adéquat par le mortier. Formez ensuite le lit de mortier selon les instructions présentées à la page 25. Remarque : Dans le cas de l'ensemble d'adaptateur KERDI-DRAIN de 7-1/2", la sortie allongée de la bride de collage peut être coupée à la taille voulue.



**Remarque :** Schluter®-Systems recommande fortement de réaliser, dans la mesure du possible, un contrôle d'étanchéité du raccordement entre le drain et la conduite d'évacuation avant de poursuivre l'installation. Veuillez consulter le code de plomberie local pour connaître toute exigence particulière s'appliquant dans votre secteur.

## Imperméabilisation



Aussitôt que le lit de mortier a assez durci pour qu'on s'y tienne, le travail d'étanchéité avec la membrane KERDI ou KERDI-DS peut s'amorcer.

# INSTALLATION

## Schluter®-KERDI-DRAIN-H Drain à sortie horizontale

Voir les vidéos d'installation Schluter®-Systems en plus des instructions ci-après.

### Préparation

Le substrat de contreplaqué, d'OSB ou béton doit être propre, de niveau et apte à supporter une charge. Tout travail de nivellement doit être effectué avant la pose du panneau de compensation de la hauteur et de la base de douche.



**1** Déposez en place sans les coller le panneau de compensation Schluter®-KERDI-SHOWER-CB et la base de douche KERDI-SHOWER. Si nécessaire, coupez la base et le panneau de compensation à la taille désirée. Prenez les mesures pour établir l'emplacement de la bride du drain et de la sortie en ABS/PVC.



**2** Marquez le panneau de compensation et pratiquez-y l'ouverture pour la bride KERDI-DRAIN-H à l'aide du gabarit fourni (diamètre maximum de 5" [125 mm]). Réalisez une fente d'une largeur maximale de 2-3/4" (70 mm) à 3" (76 mm) pour le tuyau d'évacuation en ABS/PVC. Respectez ce maximum, de façon à assurer un soutien adéquat des carreaux.



**3** Appliquez du ciment-colle Schluter SET®, ALL-SET®, FAST-SET® ou un ciment-colle non modifié sur le substrat à l'aide d'une truelle à dents carrées ou en U de 1/4" par 3/8" (6 mm x 10 mm).



**4** Déposez le panneau de compensation KERDI-SHOWER-CB en vous assurant qu'il soit solidement ancré dans le ciment-colle.



**5** Posez à sec les éléments de plomberie. Mesurez et coupez une section de tuyau qui servira à rattacher le drain KERDI-DRAIN-H au siphon en utilisant la section centrale détachable de la base de douche ou les espaceurs en polystyrène qui sont inclus avec le drain. Une pente adéquate est ESSENTIELLE au drainage. Préparez la section de tuyau et KERDI-DRAIN-H au moyen de nettoyeur, d'apprêt et de colle pour ABS ou PVC conformément aux instructions du fabricant de l'adhésif, puis réalisez le raccord.

**Remarque :** Schluter-Systems recommande fortement d'effectuer un contrôle de l'étanchéité du raccordement entre le drain et la conduite d'évacuation avant de poursuivre l'installation, lorsque cela est possible. Veuillez consulter le code de plomberie/du bâtiment local pour connaître toute exigence particulière s'appliquant dans votre secteur.



**6** Appliquez du ciment-colle Schluter SET®, ALL-SET®, FAST-SET® ou un ciment-colle non modifié sur le panneau de compensation KERDI-SHOWER-CB, de même que le dessus et le dessous de la section centrale retirée de la base de douche KERDI-SHOWER. Faites glisser cette dernière sous la bride, de façon à assurer un support adéquat et uniforme du drain.

**Remarque :** Si des carreaux de mosaïque (de moins de 2" x 2" [50 mm x 50 mm]) doivent être posés sur la base de douche, le raccord de la base de douche arrive sur l'ouverture pratiquée pour la tuyauterie ou la base est exposée à d'importantes charges, il faut remplir la fente du panneau de compensation de mortier de sable ou semi-sec pour assurer un soutien adéquat de l'assemblage carrelé.



**7** Appliquez du ciment-colle Schluter SET®, ALL-SET®, FAST-SET® ou un ciment-colle non modifié sur le du panneau de compensation KERDI-SHOWER-CB à l'aide d'une truelle à dents carrées ou en U de 1/4" par 3/8" (6 mm x 10 mm) ou 3/8" par 3/8" (10 mm x 10 mm). Assurez-vous que la base KERDI-SHOWER est solidement ancrée dans le ciment-colle.



**8** Appliquez du ciment-colle Schluter SET®, ALL-SET®, FAST-SET® ou un ciment-colle non modifié sur la bride de collage et la cavité de la base à l'aide de la truelle KERDI-TROWEL ou d'une truelle à dents en V de 1/4" x 3/16" (6 mm x 5 mm). Employez un ciment-colle de consistance plutôt liquide, mais capable de tenir une marque de truelle. Encastrez la collerette KERDI dans le ciment-colle sur la bride de collage de KERDI-DRAIN et la base de douche pour assurer une adhésion adéquate et retirer les poches d'air.



**9** Scellez les angles intérieurs en plaçant côte à côte les feuilles adjacentes et en posant les bandes KERDI-BAND, centrées sur le joint, à l'aide de ciment-colle Schluter SET®, ALL-SET®, FAST-SET® ou de ciment-colle non modifié. Posez des coins d'étanchéité préfabriqués KERDI-KERECK à tous les angles intérieurs et extérieurs. Avec KERDI-BOARD-SC, scellez le seuil à la base et aux murs au moyen des coins KERDI-KERECK et des bandes KERDI-BAND.

## Banc Schluter®-KERDI-BOARD-SB



- 1 Appliquez une couche de Schluter SET®, ALL-SET®, FAST-SET® ou du ciment-colle non modifié au plancher et sur le mur à l'aide d'une truelle à dents carrées ou en U de 1/4" par 3/8" (6 mm x 10 mm) ou 3/8" par 3/8" (10 mm x 10 mm).



- 2 Encastrez bien le banc, et vérifiez en dessous et sur les côtés pour vous assurer que la couverture et le soutien sont complets. Assurez-vous que l'angle de la pente de l'assise du banc soit dirigé vers l'avant et non le mur.



- 3 Posez les bandes KERDI-BAND et les coins KERDI-KERECK ou KERDI-KERS-B (pour le banc triangulaire) afin de recouvrir tous les raccords et coins, en assurant un chevauchement minimum de 2" (50 mm), puis collez la membrane dans le ciment-colle en vous assurant de réaliser une couverture complète et d'enlever les poches d'air.

## Seuil de douche Schluter®-KERDI-BOARD-SC ou rampe de douche Schluter®-KERDI-SHOWER-R

Si nécessaire, coupez KERDI-BOARD-SC à la longueur voulue à l'aide d'un couteau utilitaire et KERDI-SHOWER-R à l'aide d'une scie à main.



- 1 Appliquez une couche de Schluter SET®, ALL-SET®, FAST-SET® ou du ciment-colle non modifié au plancher et sur le bord de la base de douche à l'aide d'une truelle à dents carrées ou en U de 1/4" par 3/8" (6 mm x 10 mm) ou 3/8" par 3/8" (10 mm x 10 mm).



- 2 Pressez le seuil ou la rampe fermement en place. Regardez en-dessous du seuil ou de la rampe pour vous assurer d'avoir un recouvrement complet. **Remarque :** Le dessus du carrelage posé sur le seuil doit présenter une légère pente en direction du drain de la douche.



- Remarque :** Les panneaux KERDI-BOARD peuvent également servir à construire des seuils personnalisés.

## Imperméabilisation des raccords



- 1 Scellez les angles intérieurs en plaçant côte à côte les feuilles adjacentes et en posant les bandes KERDI-BAND, centrées sur le joint, à l'aide de ciment-colle Schluter SET®, ALL-SET®, FAST-SET® ou de ciment-colle non modifié. Posez des coins KERDI-KERECK à tous les angles intérieurs et extérieurs.



- 2 Avec KERDI-BOARD-SC, scellez le seuil à la base et aux murs au moyen des coins KERDI-KERECK et des bandes KERDI-BAND. Avec KERDI-SHOWER-R, scellez tous les raccords adjacents (ex. : entre la base et la rampe de douche, etc.) à l'aide de bandes KERDI-BAND centrées sur le joint et de ciment-colle Schluter SET®, ALL-SET®, FAST-SET® ou de ciment-colle non modifié. On réalise les raccords dans la membrane par le chevauchement des rebords sur 2" (50 mm) et la pose de bandes KERDI-BAND centrées sur le joint. Posez des coins KERDI-KERECK à tous les angles intérieurs et extérieurs.



- 3 Appliquez du ciment-colle de façon à remplir complètement la cavité de la base et le périmètre de contreplaqué jusqu'au passage du drain KERDI-DRAIN. Encastrez le drain KERDI-DRAIN dans le ciment-colle pour assurer le soutien complet de la bride de collage.



- 4 Appliquez du ciment-colle Schluter SET®, ALL-SET®, FAST-SET® ou du ciment colle non modifié sur la bride de collage et la cavité de la base à l'aide de la truelle KERDI-TROWEL ou d'une truelle à dents en V de 1/4" x 3/16" (6 mm x 5 mm). Le ciment-colle doit présenter une consistance plutôt liquide, mais être capable de tenir une marque de truelle. Encastrez la collerette KERDI dans le ciment-colle sur la bride de collage de KERDI-DRAIN et la base de douche pour assurer une adhésion adéquate et retirer les poches d'air.

**Remarque:** Avec une bride en acier inoxydable, la membrane se colle à la bride au moyen de KERDI-FIX; la bride doit être propre en vue du collage.

Appliquez plusieurs cordons de KERDI-FIX sur la bride de collage KERDI-DRAIN. Étalez KERDI-FIX le long de la bride de collage au moyen d'une petite truelle dentelée. La largeur du scellant doit être d'au moins 1 po (25 mm) pour assurer une installation adéquate de la collerette KERDI sur la bride en acier inoxydable.

## Assemblage de grille

### Grille :



- 1 Placez l'anneau de réglage de la hauteur dans l'anneau de réglage latéral et fixez la grille en place. **Remarque :** Les grilles de 6" (150 mm) comportent un anneau de réglage de la hauteur intégré. L'ensemble d'adaptateur résidentiel n'offre pas d'ajustement latéral.

- 2 Remplissez la cavité de la bride de collage de ciment-colle non modifié, puis étendez du ciment-colle sur le dessous de la grille pour assurer un soutien complet. Encastrez l'assemblage dans le ciment-colle, puis posez les carreaux voisins de façon à assurer une couverture complète.

- 3 Placez la grille selon le patron des joints du carrelage, puis exercez une pression pour la porter à l'égalité de la surface carrelée. Retirez immédiatement tout excédent de ciment-colle  
**Remarque :** Évitez que les surfaces apparentes de la grille entrent en contact avec le ciment-colle ou le coulis. Certains matériaux, l'aluminium anodisé en particulier, sont plus sensibles aux solutions alcalines.

### Plaque à carreler :



- 1 Remplissez de ciment-colle la cavité de la bride de collage. Placez l'espaceur dans l'anneau d'ajustement latéral et encastrez l'assemblage dans le mortier. Installez les carreaux voisins sur la base de douche jusqu'à l'espaceur, en vous assurant d'obtenir une couverture complète. Encastrez les carreaux sur les pattes de l'anneau d'ajustement latéral, pour obtenir une hauteur égale à la plaque à carreler. Positionnez l'espaceur selon le patron des joints du carrelage. Vous pourrez éloigner les carreaux de l'espaceur en fonction du patron désiré. Nettoyez tout excédent de mortier.

- 2 Posez le carrelage sur la plaque au moyen de Schluter SET®, ALL-SET®, FAST-SET® ou du ciment-colle non modifié. Le carrelage pourra dépasser la plaque, dans la mesure où on laisse une ouverture d'évacuation d'au moins 3/16" (5 mm).

- 3 Une fois le carrelage et le coulis posés, retirez l'espaceur et insérez la plaque dans l'anneau d'ajustement latéral.

# INSTALLATION

## Base de douche avec Schluter®-KERDI-LINE

Voir les vidéos d'installation Schluter®-Systems en plus des instructions ci-après.

Pour l'installation d'un lit de mortier avec KERDI-LINE, voir la page 31.

### Préparation

Percez à l'endroit qui convient dans le substrat une ouverture pour la sortie du drain et le raccordement à la conduite d'évacuation au moyen du gabarit fourni. L'ouverture doit avoir un diamètre maximal de 5" (125 mm), de façon à soutenir adéquatement l'assemblage de carreaux. Lorsque vous posez le drain KERDI-LINE de sorte que le corps de caniveau soit en contact avec le mur, pratiquez l'ouverture d'évacuation à environ 2-1/8" (54 mm), mesuré du centre au centre, à partir du rebord du panneau mural.

**Remarque :** Pour les substrats de béton, remplissez le boîtier de mortier sec ou de béton. Un manchon ou raccord similaire peut être utilisé comme forme autour de la conduite d'évacuation.

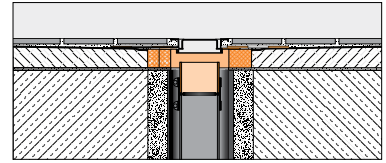

### Installation du corps de caniveau Schluter®-KERDI-LINE

Corps de caniveau :

\*Pour une installation le long du mur, coupez la section marquée du corps de caniveau.

\*Pour une installation centrée, installez le corps de caniveau tel que fourni.

**Accès à la plomberie :** S'il est possible d'accéder à la plomberie par en dessous et que la conduite d'évacuation peut être raccordée après la pose de KERDI-LINE, le corps de caniveau peut être collé sans qu'on réalise simultanément le raccord à la conduite d'évacuation.



1 Appliquez Schluter SET®, ALL-SET®, FAST-SET®, ou du ciment-colle non modifié sur le substrat à l'aide d'une truelle dentelée à l'endroit destiné à recevoir le drain et encastrez-y le support de caniveau.



2 Appliquez SET®, ALL-SET®, FAST-SET®, ou du ciment-colle non modifié sur le dessus du support, puis enfoncez solidement le corps de caniveau, de façon à ce que la bride de collage repose entièrement dans le ciment-colle. Assurez-vous que le drain KERDI-LINE est de niveau.

**Pas d'accès à la plomberie :** Dans les cas où il est impossible d'accéder à la plomberie par en dessous, le corps de caniveau doit être collé et raccordé à la conduite d'évacuation à la même étape.



1 Commencez l'installation en effectuant la pose à sec des composantes. Mesurez et coupez une section de tuyau qui servira à rattacher le raccord au siphon sous le plancher, en utilisant le support de caniveau comme espaceur.



2 Appliquez SET®, ALL-SET®, FAST-SET® ou du ciment-colle non modifié sur le dessus du support à l'aide d'une truelle dentelée, puis enfoncez-le solidement sous le corps de caniveau. Fixez le raccord mécanique à la sortie et à la section de tuyau selon les instructions de fabricant.



3 Appliquez SET®, ALL-SET®, FAST-SET® ou du ciment-colle non modifié sur le substrat à l'aide d'une truelle dentelée à l'endroit destiné à recevoir le drain. Préparez la section de tuyau et le siphon au moyen de nettoyeur, d'apprêt et de colle pour ABS ou PVC conformément aux instructions du fabricant de l'adhésif.



4 Enfoncez solidement le support de caniveau et KERDI-LINE dans le mortier étendu sur le plancher et raccordez la section de tuyau au siphon. Assurez-vous que le drain KERDI-LINE est de niveau.  
**Remarque :** On pourra aussi employer KERDI-FIX ou un autre adhésif convenant au polystyrène EPS pour coller le support et le corps de caniveau. Appliquez une épaisse couche d'adhésif KERDI-FIX sur le dessus et le dessous du support de caniveau. L'emploi de KERDI-FIX limite toutefois la possibilité de niveler KERDI-LINE.

**Remarque :** Schluter®-Systems recommande fortement de réaliser, dans la mesure du possible, un contrôle d'étanchéité du raccordement entre le drain et la conduite d'évacuation avant de poursuivre l'installation. Veuillez consulter le code de plomberie/du bâtiment local pour connaître toute exigence particulière s'appliquant dans votre secteur.

**Présence d'un anneau de serrage :** Si un anneau de serrage est en place, remplacez le drain par KERDI-LINE.

## Schluter®-KERDI-LINE avec la base de douche préfabriquée Schluter®-SHOWER-LT/-LTS



1 Tout travail de nivelage de plancher doit être fait avant la pose de la base de douche. Si nécessaire, coupez à la dimension voulue la base de douche avant l'installation. La douche peut également s'étendre au-delà de la base, auquel cas on recouvrira le sol d'un lit de mortier et on y appliquera la membrane KERDI.



2 Taillez l'extrémité plate de la base KERDI-SHOWER-LT/-LTS de façon à ce qu'elle puisse recevoir le support de caniveau. Appliquez Schluter SET®, ALL-SET®, FAST-SET® ou du ciment-colle non modifié sur le substrat à l'aide d'une truelle à dents carrées ou en U de 1/4" par 3/8" (6 mm x 10 mm) ou 3/8" par 3/8" (10 mm x 10 mm). Faites glisser la base KERDI-SHOWER-LT/-LTS sous l'extrémité du corps de caniveau, à égalité avec la surface du support de caniveau, en vous assurant d'encastrer solidement la base. Soulevez la base pour vous assurer qu'elle repose entièrement dans le ciment-colle. **Remarque :** À cette étape, le ciment-colle étendu ne sert qu'à recevoir et soutenir la base.



**Remarque :** Pour une installation centrée du caniveau KERDI-LINE (ex. : au centre d'une douche), il est recommandé de couper de façon égale aux extrémités les bases KERDI-SHOWER-LT pour que la première rangée de carreaux soit de hauteur uniforme. Pour une installation le long d'un mur, on réalisera la coupe sur la partie épaisse des bases KERDI-SHOWER-LTS, ce qui permettra une transition égale au niveau du drain.

## Schluter®-KERDI-LINE sur lit de mortier



1 Étendez du mortier du côté opposé au corps de caniveau KERDI-LINE.



2 Remplissez de mortier le restant de la base de douche et faites une pente dans le lit de mortier à 1/4" (6 mm) par 12" (305 mm) en utilisant le guide de nivellement au périmètre et la bride de collage.



3 Aussitôt qu'on peut marcher sur le lit de mortier, le travail d'étanchéité peut commencer avec la membrane KERDI.

## Banc Schluter®-KERDI-BOARD-SB



1 Appliquez une couche de Schluter SET®, ALL-SET®, FAST-SET® ou ciment-colle non modifié au plancher et sur le mur à l'aide d'une truelle à dents carrées ou en U de 1/4" par 3/8" (6 mm x 10 mm) ou 3/8" par 3/8" (10 mm x 10 mm).



2 Encastrez bien le banc, et vérifiez en dessous et sur les côtés pour vous assurer que la couverture et le soutien sont complets. Assurez-vous que l'angle de la pente de l'assise du banc soit dirigé vers l'avant et non le mur.



3 Posez les bandes KERDI-BAND et les coins KERDI-KERECK ou KERDI-KERS-B (pour le banc triangulaire) afin de recouvrir tous les raccords et coins, en assurant un chevauchement minimum de 2" (50 mm), puis collez la membrane dans le ciment-colle en vous assurant de réaliser une couverture complète et d'enlever les poches d'air.

## Seuil de douche Schluter®-KERDI-BOARD-SC ou rampe de douche Schluter®-KERDI-SHOWER-R

Si nécessaire, coupez KERDI-BOARD-SC à la longueur voulue à l'aide d'un couteau utilitaire et KERDI-SHOWER-R à l'aide d'une scie à main.



1 Appliquez une couche de Schluter SET®, ALL-SET®, FAST-SET® ou ciment-colle non modifié au plancher et sur le bord de la base de douche à l'aide d'une truelle à dents carrées ou en U de 1/4" par 3/8" (6 mm x 10 mm) ou 3/8" par 3/8" (10 mm x 10 mm).

2 Pressez le seuil fermement en place. Regardez en-dessous du seuil ou de la rampe pour vous assurer d'avoir un recouvrement complet.  
**Remarque :** Le dessus du carrelage posé sur le seuil doit présenter une légère pente en direction du drain de la douche.

**Remarque :** Les panneaux KERDI-BOARD peuvent également servir à construire des seuils personnalisés.

## Étanchéité de la base de douche

Les bases de douche KERDI-SHOWER-LT/-LTS sont proposées avec une étanchéité intégrée. Lorsqu'on emploie un lit de mortier, l'étanchéité de la base de douche doit être assurée à l'aide de la membrane KERDI ou KERDI-DS. Ces membranes se posent aussitôt qu'on peut marcher sur le lit de mortier.

**Remarque :** Retirez entièrement la pellicule plastique avant de procéder à l'imperméabilisation. Protégez le corps du caniveau et bloquez le tuyau d'évacuation avec du ruban adhésif ou un chiffon après avoir retiré la pellicule afin d'éviter que le ciment-colle ne tombe dans le tuyau et que des odeurs d'égout ne pénètrent dans l'espace de vie.



1 Appliquez SET®, ALL-SET®, FAST-SET® ou du ciment-colle non modifié sur la base de douche à l'aide de la truelle KERDI-TROWEL ou d'une truelle à dents en V de 1/4" par 3/16" (6 mm x 5 mm). Employez un ciment-colle de consistance plutôt liquide, mais capable de tenir une marque de truelle.

2 Encastrez la membrane KERDI ou KERDI-DS dans le ciment-colle sur toute la surface pour assurer une adhésion adéquate et retirer les poches d'air. Appliquez la membrane jusqu'à la bride de collage en inox et aux extrémités de la base de douche.

3 La collerette KERDI du drain KERDI-LINE s'intègre à l'assemblage étanche mural voisin au moyen de SET®, ALL-SET®, FAST-SET® ou ciment-colle non modifié. Coupez et pliez la collerette KERDI aux endroits où le drain KERDI-LINE rencontre les murs.



4 On réalise les joints en superposant sur 2" (50 mm) les feuilles de membrane au moyen de SET®, ALL-SET®, FAST-SET® ou de ciment-colle non modifié, ou en disposant les feuilles côte à côte et en centrant sur les raccords des bandes d'étanchéité KERDI-BAND, puis en fixant le tout à l'aide de ciment-colle.

5 Pour KERDI-BOARD-SC, scellez le raccord du seuil à la base de douche et aux murs à l'aide de bandes et coins KERDI-BAND et KERDI-KERECK.  
Avec KERDI-SHOWER-R, scellez tous les raccords adjacents (ex. : entre la base et la rampe de douche, etc.) à l'aide de bandes KERDI-BAND centrées sur le joint et de ciment-colle Schluter SET®, ALL-SET®, FAST-SET® ou de ciment-colle non modifié. On réalise les joints en superposant sur 2" (50 mm) les feuilles de membrane ou en disposant les feuilles côte à côte et en centrant sur les raccords des bandes d'étanchéité KERDI-BAND. Posez les coins KERDI-KERECK dans tous les coins intérieurs et extérieurs.

# Assemblage de grille

**Remarque :** Les pattes de la coupelle maillée doivent s'insérer dans les rainures en V du corps de caniveau KERDI-LINE pour que le drainage soit adéquat.

## Grille



**1** Appliquez Schluter SET®, ALL-SET®, FAST-SET® ou du ciment-colle non modifié sur le dessous du cadre de la grille et placez-le sur le corps de caniveau, en vous assurant de réaliser une couverture et un soutien complets. Insérez les espaceurs en polystyrène dans le cadre de la grille pour le renforcer en vue des autres étapes de l'installation.



**2** Insérez les espaceurs d'ajustement de hauteur en plastique à boulons filetés dans les pattes le long de l'intérieur du cadre, de façon à pouvoir ajuster la hauteur de la grille, afin qu'elle arrive à l'égalité de la surface carrelée. Pour ce faire, il suffit de visser les boulons à la main.



**3** Installez les carreaux sur la base de douche à l'aide de SET®, ALL-SET®, FAST-SET® ou ciment-colle non modifié, en vous assurant de réaliser une couverture complète. Apportez les derniers ajustements de façon à ce que le cadre de la grille arrive à égalité des carreaux voisins. Enlevez les espaceurs de carreaux en polystyrène et les espaceurs d'ajustement de hauteur en plastique à boulons filetés après le durcissement complet du ciment-colle (habituellement en 24 heures).

**Remarque :** Évitez que les surfaces apparentes du cadre et de la grille entrent en contact avec le ciment-colle ou le coulis. Retirez-en ces produits immédiatement.

## Plaque à carrelé (Grille D)



**1** Retirez la pellicule de protection de la bande de recouvrement et appliquez cette dernière sur la bride de collage le long du mur. Positionnez la bande le long du corps de caniveau. La bande de recouvrement servira à masquer et protéger la surface de KERDI sous les carreaux installés à l'étape 3.



**2** Insérez les espaceurs dans le corps de caniveau. Installez les carreaux sur les murs voisins et la base de douche jusqu'aux espaceurs à l'aide de SET®, ALL-SET®, FAST-SET® ou du ciment-colle non modifié, en vous assurant de réaliser une couverture complète. Retirez tout excédent de ciment-colle.



**3** Posez les carreaux à la plaque à carrelé au moyen de SET®, ALL-SET®, FAST-SET® ou de ciment-colle non modifié. Les carreaux doivent arriver à l'égalité du devant de la plaque à carrelé pour laisser l'espace nécessaire à l'évacuation de l'eau et dépasser du côté arrière pour couvrir la bride de collage le long du mur. Lorsque les extrémités du corps de caniveau se trouvent le long de murs, il faudra que les carreaux dépassent l'extrémité du support pour couvrir la bride à ces endroits. Mesurez et taillez les carreaux de façon à laisser un jeu de 1/16" (1 mm) aux murs.

Il ne sera pas nécessaire d'employer des bandes de recouvrement aux extrémités du caniveau si le carrelage se poursuit à ces endroits.

**Remarque :** Si le carrelage se poursuit sur la base de douche aux extrémités du caniveau, vous pourrez couper les carreaux de la plaque à carrelé à ces endroits pour assurer une uniformité avec les patrons de coulis avoisinants ou réaliser une ouverture d'évacuation plus grande.

## Carreaux



**1** Une fois les jonctions et coins complètement imperméabilisés, l'assemblage est prêt à carrelé. Appliquez une couche uniforme de ciment-colle SET®, ALL-SET®, FAST-SET® ou de ciment-colle non modifié, et étendez une autre couche de ciment-colle en utilisant une truelle adaptée au format des carreaux. Assurez-vous que les marques de truelle dans le ciment-colle vont dans le même sens, comme on le voit sur l'image ci-dessus.

**Remarque :** Il est fortement recommandé de réaliser un test d'étanchéité pour vérifier l'efficacité de l'installation avant de poser les carreaux. Attendez au moins 24 heures après l'installation de la membrane pour laisser sécher complètement le ciment-colle avant d'évaluer l'étanchéité des joints et raccords. Veuillez consulter le code de plomberie local pour connaître toute exigence particulière s'appliquant dans votre secteur.



**2** Encastrez les carreaux dans le ciment-colle, en effectuant un mouvement de va-et-vient perpendiculaire aux crêtes de ciment-colle. Vous écraserez ainsi les crêtes et améliorerez l'adhésion des carreaux. Assurez-vous de respecter le temps d'ouverture du produit. Si le ciment-colle forme une peau avant que les carreaux y soient déposés, retirez-le et appliquez-en une nouvelle couche.

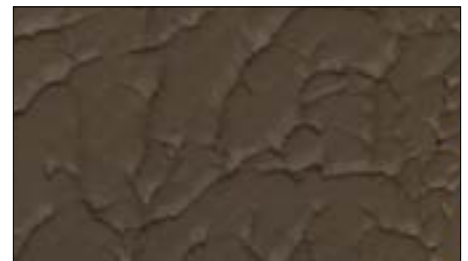

**3** Soulevez de temps en temps des carreaux pour vérifier la couverture.

**Remarque :** La couverture peut varier en fonction de la consistance du ciment-colle, de l'angle d'application à la truelle, de la planéité du substrat, etc. Si la couverture n'est pas complète, retirez et réappliquez le produit, en vérifiant la consistance et l'application appropriées du ciment-colle. Pour les carreaux de grand format (12 x 12 po – ou 305 x 305 mm – et plus), le fait d'étendre une couche mince de ciment-colle au dos des carreaux favorisera une couverture adéquate. Ce procédé permettra de remplir les creux au dos des carreaux, qui ne sont pas parfaitement plats, et d'améliorer le contact avec le mortier étendu sur le substrat.

# INSTALLATION

## Base de douche avec Schluter®-KERDI-LINE-VARIO

Voir les vidéos d'installation Schluter®-Systems en plus des instructions ci-après.

Pour l'installation d'un lit de mortier avec KERDI-LINE-VARIO, veuillez vous reporter aux instructions d'installation de KERDI-LINE-VARIO – Lit de mortier sur le site schluter.ca.

### Planification

Le substrat doit être propre, de niveau et apte à supporter une charge. Tout travail de nivelage doit être fait avant la pose de la base de douche. Percez ou forez à l'endroit qui convient dans le substrat une ouverture pour la sortie du drain et le raccordement au tuyau d'évacuation au moyen du gabarit fourni [3-1/2 po (88,9 mm)]. L'ouverture doit avoir un diamètre maximal de 4 po (101,6 mm), de façon à soutenir adéquatement l'assemblage de carreaux. Lorsque KERDI-LINE-VARIO est installé contre un mur, placez l'ouverture d'évacuation à environ 1-3/4 po (44,45 mm), en prenant la mesure du centre au centre, à partir de la face du panneau mural.

**Remarque :** Pour les substrats de béton, remplissez le boîtier de mortier sec ou de béton. Un manchon ou raccord similaire peut être utilisé comme forme autour du tuyau d'évacuation.

- **Remarque sur le gabarit :**

La feuille complète comprend deux gabarits perforés à retirer et à utiliser pour l'installation : un pour la coupe de la sortie ou du sous-plancher et un pour le support de la bride KERDI-LINE-VARIO.



### Installation



1 Posez à sec la base KERDI-SHOWER-LT/-LTS. Si nécessaire, coupez à la dimension voulue la base de douche avant l'installation.



2 Utilisez le gabarit fourni comme guide afin de couper une section de la base pour le support en mousse.



3 Prenez une éponge humide pour essuyer le substrat. Appliquez Schluter SET®, ALL-SET®, FAST-SET®, ou un ciment-colle non modifié sur le substrat à l'aide d'une truelle à dents carrées ou en U de 1/4 po x 3/8 po (6 mm x 10 mm) ou de 3/8 po x 3/8 po (10 mm x 10 mm).

Placez la base KERDI-SHOWER-LT/-LTS et encastrez-la solidement dans le ciment-colle. La douche peut également s'étendre au-delà de la base, auquel cas on recouvrira le sol d'un lit de mortier et on y appliquera la membrane KERDI.



4 Sélectionnez l'adaptateur du raccord en ABS ou en PVC correspondant au matériau de la conduite d'évacuation et rattachez-le à la bride au moyen d'une pâte ou d'un ruban à sceller.



5 Attachez les supports en polystyrène à la bride, en utilisant Schluter®-KERDI-FIX, Schluter SET®, ALL-SET®, FAST-SET® ou un ciment-colle non modifié.

**Remarque :** Les supports ne s'ajustent que d'une seule façon pour s'aligner sur la sortie décentrée de la bride.



**Accès à la plomberie :** Lorsqu'il n'y a pas d'accès à la plomberie par en dessous, l'installation et le raccordement de la bride à la conduite d'évacuation doivent être réalisés simultanément, conformément à l'étape 6. S'il est possible d'accéder à la plomberie par en dessous et que la conduite d'évacuation peut être raccordée après la pose de KERDI-LINE-VARIO, vous pouvez sauter l'étape 6.

**Remarque :** Si la bride KERDI-LINE-VARIO est installée avant la base de douche, la plaque protectrice est utilisée pour protéger la bride et la collerette KERDI de tout dommage pouvant survenir durant les travaux. La plaque peut être coupée pour mieux s'adapter lorsque la bride est très près du mur.

La plaque protectrice est fixée en place jusqu'aux prochaines étapes de l'installation.



**6** Commencez en effectuant la pose à sec des composantes; apportez les modifications nécessaires à la plomberie existante. Appliquez le ciment-colle ou KERDI-FIX sous le support en polystyrène. Préparez le tuyau adjacent et KERDI-LINE-VARIO selon les instructions du fabricant et raccordez-les au moment d'installer la bride à l'étape 7.



**7** Installez la bride avec les supports et le raccord de votre choix et encastrez-les bien dans le ciment-colle ou le scellant KERDI-FIX.

**Remarque :** Si vous souhaitez que le drain soit situé près du mur, orientez la sortie décentrée à l'opposé du mur. Reportez-vous au gabarit pour une installation le long d'un mur.



**8** Assurez-vous que la bride et le support sont fermement enfoncés dans le ciment-colle. Vérifiez que la bride KERDI-LINE-VARIO est de niveau. Elle doit être à une hauteur égale à la partie supérieure de la base.

## Étanchéité



**9** La collerette KERDI du drain KERDI-LINE-VARIO s'intègre à l'assemblage étanche mural voisin au moyen de Schluter SET®, ALL-SET®, FAST-SET® ou de ciment-colle non modifié. Coupez et pliez la collerette KERDI aux endroits où KERDI-LINE-VARIO est installé dans un coin de mur. Il peut être nécessaire de tailler la collerette pour éviter une accumulation excessive sur le rebord en retrait de la base.



**10** Scellez les angles intérieurs en posant les bandes KERDI-BAND, centrées sur le joint, à l'aide de ciment-colle Schluter SET®, ALL-SET®, FAST-SET® ou de ciment-colle non modifié. Posez des coins KERDI-KERECK à tous les angles intérieurs et extérieurs.

**Remarque :** Il est fortement recommandé de réaliser un test d'étanchéité pour vérifier l'efficacité de l'installation avant de poser les carreaux. Attendez au moins 24 heures après l'installation de la membrane pour laisser sécher complètement le ciment-colle avant d'évaluer l'étanchéité des joints et des coins. Veuillez consulter le code de plomberie/du bâtiment local pour connaître toute exigence particulière s'appliquant dans votre secteur.

**Remarque :** Un bouchon de vidange gonflable spécialisé fonctionne mieux avec KERDI-LINE-VARIO pour les tests d'étanchéité.



**11** Déterminez la disposition des carreaux et posez la première rangée de carreaux sur le mur du fond et le mur latéral.

## Caniveau et grille



**12** Mesurez et coupez la grille et le caniveau à la longueur souhaitée de sorte que l'ouverture du drain soit placée au-dessus de l'ouverture de la bride, en veillant à laisser un joint de 1/16 po à 1/8 po (1,5 à 3 mm) entre le caniveau et le carrelage. Par exemple, si le caniveau mesure 36 po (91 cm) de long et que l'ouverture de la bride est centrée, coupez 6 po (152 mm) aux deux extrémités du caniveau de 48 po (122 cm) et de la grille.

**Remarque :** Ne coupez pas le caniveau et la grille à une longueur inférieure à 10 po (25,4 cm).

**Attention :** Les extrémités coupées peuvent être dentelées ou tranchantes; prenez une lime à métaux pour éliminer les bavures ou les bords tranchants. Utilisez l'équipement de sécurité approprié et faites attention lorsque vous effectuez des coupes. Voir la section Coupe de KERDI-LINE-VARIO pour en savoir plus à ce sujet.



**13** Pressez les capuchons de fermeture en acier inoxydable sur les extrémités coupées de la grille. **Remarque :** Les capuchons sont ajustés par compression et ne nécessitent pas d'adhésif pour l'installation.



**14** Posez le caniveau à sec et marquez l'endroit où il sera placé. Ensuite, posez une rangée de carreaux à côté de l'emplacement du caniveau sur le plancher de la douche en utilisant du ciment-colle.



**15** Posez le caniveau à sec et marquez l'endroit où il sera placé. Ensuite, posez une rangée de carreaux à côté de l'emplacement du caniveau sur le plancher de la douche en utilisant du ciment-colle.



**16** À l'aide d'une truelle dentelée, appliquez une généreuse quantité de ciment-colle sur le substrat et sur l'arrière du caniveau. Utilisez Schluter SET®, ALL-SET®, FAST-SET® ou un ciment-colle non modifié pour ajuster la hauteur requise de la grille en fonction de l'épaisseur des carreaux.



**17** Encastrez le caniveau dans le ciment-colle jusqu'à ce que sa hauteur soit égale ou légèrement inférieure à celle des carreaux adjacents. Vérifiez que le caniveau est de niveau et qu'un espace de 1/16 po à 1/8 po (1,5 mm à 3 mm) est respecté sur tout le périmètre.



**18** Posez les carreaux restants. Appliquez le coulis et nettoyez. Insérez la grille dans le caniveau.

### Coupe de KERDI-LINE VARIO

Observez toutes les instructions et normes de sécurité du fabricant de l'outil de coupe, notamment sur le port de lunettes de sécurité, d'un dispositif de protection de l'oeil et de gants. Mesurez toujours soigneusement le caniveau et la grille et posez-les à sec après les avoir coupés pour vous assurer qu'ils s'insèrent et s'alignent bien avant l'installation.

**KERDI-LINE-VARIO peut être coupé au moyen des outils suivants :**

- Meuleuse à vitesse variable réglée à une vitesse moyenne ou basse munie d'un disque Schluter®-PROCUT-TSM ou d'un autre disque adapté à l'acier inoxydable.
- Scie à ruban munie d'une lame adaptée à la coupe de l'acier inoxydable.
- Scie à métaux munie d'une lame adaptée à la coupe de l'acier inoxydable.

**Attention:** Quel que soit l'outil de coupe utilisé, les extrémités coupées peuvent être dentelées ou tranchantes. Éliminez les bavures à l'aide d'une lime à métaux ou d'un outil similaire avant d'installer les capuchons de fermeture.

# ACCESSOIRES DE DOUCHE

## Profils Schluter®-SHOWERPROFILE-S/-R (facultatifs)

Sélectionnez le profilé SHOWERPROFILE-S en fonction de l'épaisseur des carreaux posés sur la base de douche ainsi que de la hauteur et de la longueur de la surface murale à recouvrir.

### SHOWERPROFILE-S



- 1 Prenez la mesure de la hauteur de la surface murale à partir de son point le plus bas. Ensuite, mesurez la longueur de la surface murale, et marquez cette mesure sur le profilé en vue de sa coupe aux deux extrémités. Retirez la pellicule protectrice et coupez le profilé incliné et le profilé support à la longueur désirée.



- 2 Insérez le profilé incliné dans le profilé support et appliquez Schluter SET®, ALL-SET®, FAST-SET®, ou du ciment-colle non modifié sur l'arrière en non-tissé.



- 3 Encastrez le profilé et alignez-le avec les carreaux muraux. Retirez immédiatement tout excédent de ciment-colle. Posez les carreaux voisins sur la base de douche.

### SHOWERPROFILE-R



- 1 Mesurez la longueur de la surface murale à recouvrir. Retirez la pellicule protectrice et coupez le profilé à la longueur désirée.



- 2 Reliez les deux composantes du profilé SHOWERPROFILE-R pour obtenir la hauteur désirée. Vous pouvez utiliser du ruban adhésif pour maintenir les composantes en place durant l'installation.



- 3 Appliquez SET®, ALL-SET®, FAST-SET® ou du ciment-colle non modifié sur l'arrière du profilé en non-tissé. Encastrez le profilé et alignez-le avec les carreaux muraux. Retirez immédiatement tout excédent de ciment-colle.

**Remarque :** On peut couper le profilé en inox à basse vitesse à l'aide d'une meuleuse d'angle munie d'un disque Schluter®-PROCUT-TSM. Le profilé SHOWERPROFILE-S peut être coupé à l'aide de ciseaux. Veuillez lire et suivre les instructions de sécurité du fabricant de la meuleuse pour prévenir les blessures.

## Schluter®-KERDI-LINE-FC

KERDI-LINE-FC peut être employé avec des carreaux d'une épaisseur de 1/4" (6 mm) et plus pour raccorder les grilles KERDI-LINE A et B adjacentes.

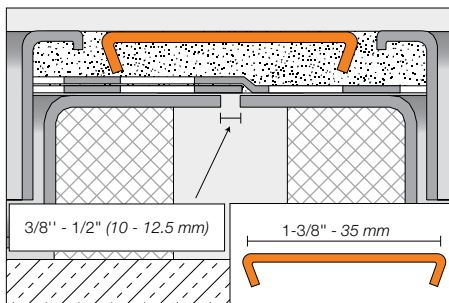

- 1 Posez les corps de caniveau KERDI-LINE bout à bout et superposez leur collerette KERDI au moyen de SET®, ALL-SET®, FAST-SET® ou ciment-colle non modifié pour assurer un raccord étanche.



- 2 Appliquez une quantité suffisante de ciment-colle sur le substrat ou au dos de KERDI-LINE-FC, puis enfoncez le profilé dans le mortier jusqu'à ce que sa surface arrive à égalité des carreaux et de l'assemblage de grille adjacents. Laissez un jeu d'environ 1/16" à 1/8" (1.5 à 3 mm). Remplissez entièrement les joints de coulis ou d'adhésif.

## Schluter®-SHOWERPROFILE-WS

Le profilé SHOWERPROFILE-WS s'emploie avec des carreaux d'une épaisseur de 5/16" (8 mm) ou plus épais.



- 1 Posez les carreaux jusqu'à l'endroit où se trouvera le profilé.
- 2 Appliquez du ciment-colle en quantité suffisante à l'endroit où le profilé sera placé et au dos du profilé, de façon à assurer une couverture complète. Poussez le profilé dans le ciment-colle jusqu'à ce que sa surface arrive à l'égalité des carreaux.
- 3 Posez la rangée de carreaux suivante et laissez un espace d'environ 1/16" – 1/8" (1.5 – 3 mm). Remplissez complètement les joints de coulis ou de ciment-colle.
- 4 Coupez la bordure SHOWERPROFILE-WSL/WSC à la taille voulue, puis insérez-la dans le profilé.

## Schluter®-SHOWERPROFILE-WSK

Le profilé SHOWERPROFILE-WSK se colle aux revêtements carrelés à l'aide de l'adhésif Schluter®-KERDI-FIX, de silicone ou encore d'un adhésif similaire. Avant l'application de l'adhésif, assurez-vous que les surfaces sont exemptes de substances qui empêchent l'adhérence, comme de l'huile ou de la graisse.



- 1 Appliquez une couche d'adhésif sous les pattes du profilé, qui entreront en contact avec le plancher, puis posez le profilé.  
**Remarque :** Employez les capuchons d'extrémité SHOWERPROFILE-WSK-EK dans les cas où le profilé ne s'appuie pas contre une surface verticale (ex. : mur ou seuil). Ces capuchons se posent au moyen d'adhésif Schluter®-KERDI-FIX, de silicone ou d'un adhésif similaire, avant la mise en place du profilé.
- 2 Utilisez un agent nettoyant approprié pour enlever l'excédent d'adhésif après la pose.
- 3 Coupez la bordure SHOWERPROFILE-WSL/WSC à la taille voulue, puis insérez-la dans le profilé.

# INSTALLATION

## Contour de bain

Voir les vidéos d'installation Schluter®-Systems en plus des instructions ci-après.

Les composantes d'étanchéité doivent s'étendre au minimum jusqu'à la hauteur de la pomme de douche. L'application de membranes KERDI ou KERDI-BOARD au plafond est facultative pour les bains.

### Schluter®-KERDI sur support solide

Le ciment-colle employé pour coller KERDI aux murs et au plafond doit convenir au substrat ainsi que pénétrer le feutre non tissé de la membrane et assurer son adhésion. Employez un ciment-colle de consistance plutôt liquide, mais capable de tenir une marque de truelle.



- 1 Retirez la poussière ou d'autres débris de la surface du support solide. Humidifiez les substrats particulièrement secs et poreux dans le but de prévenir l'assèchement prématuré du ciment-colle ou la formation d'une peau.



- 2 Disposez du ruban à masquer pour protéger la baignoire. Appliquez Schluter SET®, ALL-SET®, FAST-SET® ou du ciment-colle non modifié sur le support solide à l'aide de la truelle KERDI-TROWEL ou d'une truelle à dents en V de 1/4" x 3/16" (6 mm x 5 mm). Remplissez complètement l'espace de 1/4" (6 mm) entre le support solide et la baignoire d'adhésif KERDI-FIX ou d'un autre scellant approprié.  
**Remarque :** Lorsque le support solide est posé au-dessus du rebord de la baignoire, appliquez et étendez à l'aide d'une petite truelle dentelée du scellant KERDI-FIX sur le rebord de la baignoire.



- 3 Appliquez la bande d'étanchéité KERDI-BAND ou utilisez des sections de la membrane KERDI coupées d'une largeur de 5" (125 mm). Enfoncez solidement la membrane dans le ciment-colle et KERDI-FIX pour assurer une adhésion adéquate et retirer les poches d'air.



- 4 Appliquez SET®, ALL-SET®, FAST-SET® ou du ciment-colle non modifié sur le support solide et les bandes KERDI-BAND posées au préalable. Encastrez la membrane KERDI dans le ciment-colle sur toute la surface pour assurer une adhésion adéquate et retirer les poches d'air.



- 5 On réalise les joints en superposant sur 2" (50 mm) les feuilles de membrane ou en disposant les feuilles côte à côte et en centrant sur les raccords des bandes d'étanchéité KERDI-BAND.



- 6 L'étanchéité de tout passage de tuyaux dans la membrane (valves, pomme de douche, etc.) doit être assurée au moyen des matériaux KERDI-SEAL-PS/-MV, KERDI-FIX ou d'un autre scellant adéquat.



- 7 Scellez le seuil de douche au mur bas en utilisant les coins préformés KERDI-KERECK-F et SET®, ALL-SET®, FAST-SET® ou du ciment-colle non modifié.



**Remarque :** Les instructions d'installation de la niche de douche KERDI-BOARD-SN/-SNLT se trouvent à la page 23.



- 8 Une fois la membrane posée, ainsi que les jonctions, les coins et les murs bas réalisés et donc imperméabilisés, l'assemblage est prêt à carrelage. Pour obtenir les instructions d'installation du carrelage, veuillez consulter la page 33.

## Schluter®-KERDI-BOARD sur une structure de bois ou de métal

Les barres d'appui et autres objets lourds doivent être ancrés dans la structure ou un blocage plein derrière les panneaux KERDI-BOARD. Pour obtenir les instructions d'installation visant d'autres applications de KERDI-BOARD (ex. : collage pleine surface ou avec plots de ciment-colle sur support solide), veuillez consulter la fiche technique 12.1 Schluter®-KERDI-BOARD.

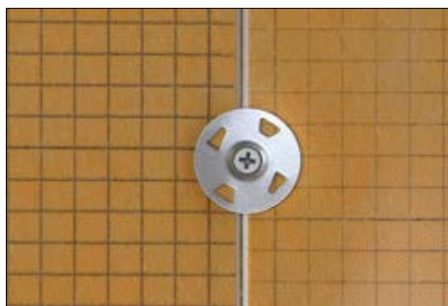

**1** Les panneaux KERDI-BOARD peuvent être installés verticalement ou horizontalement sur la structure avec des vis appropriées (par ex., des vis à bois à gros filetage pour les montants de bois et des vis autotaraudeuses pour les montants de métal) et les rondelles KERDI-BOARD-ZT correspondantes. Il faut employer des panneaux KERDI-BOARD d'une épaisseur minimale de 1/2" (12.5 mm) pour les montants espacés de 16" (40.6 cm) à partir du centre et de 3/4" (19 mm) pour les montants espacés de 24" (61 cm) à partir du centre. Les vis doivent être suffisamment longues pour atteindre une profondeur minimale de 3/4" (20 mm) dans des montants de bois et de 3/8" (10 mm) dans des montants de métal.

**2** Placez les panneaux côte à côte en les vissant sur le centre des montants ou un autre support solide. Les vis peuvent être fixées entre les panneaux adjacents, de façon à ce que les rondelles chevauchent deux panneaux. Laissez un espace maximal de 12" (30 cm) entre le centre de chaque ancrage sur les murs et de 6" (15 cm) sur les plafonds.

**3** Disposez du ruban à masquer pour protéger la baignoire. Appliquez Schluter SET®, ALL-SET®, FAST-SET® ou du ciment-colle non modifié sur les panneaux KERDI-BOARD à l'aide de la truelle KERDI-TROWEL ou d'une truelle à dents en V de 1/4" x 3/16" (6 mm x 5 mm). Remplissez complètement l'espace de 1/4" (6 mm) entre le support solide et la baignoire d'adhésif KERDI-FIX ou d'un autre scellant approprié.

**Remarque :** Lorsque les panneaux KERDI-BOARD sont posés au-dessus du rebord de la baignoire, appliquez et étendez à l'aide d'une petite truelle dentelée du scellant KERDI-FIX sur le rebord de la baignoire.

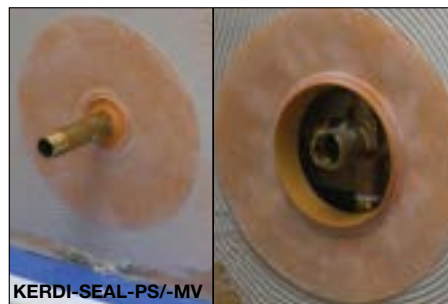

**4** Appliquez les bandes d'étanchéité KERDI-BAND. Encastrez la membrane dans le ciment-colle et l'adhésif KERDI-FIX pour assurer une adhésion adéquate et retirer les poches d'air.

**5** Tous les joints, coins et ancrages KERDI-BOARD doivent être scellés au moyen de bandes d'étanchéité KERDI-BAND, qui doivent présenter un chevauchement minimum de 2" (50 mm).

**6** Scellez tout passage de tuyaux (ex. : valve, pomme de douche, etc.) au moyen de KERDI-SEAL-PS/-MV, KERDI-FIX ou d'un autre scellant approprié.

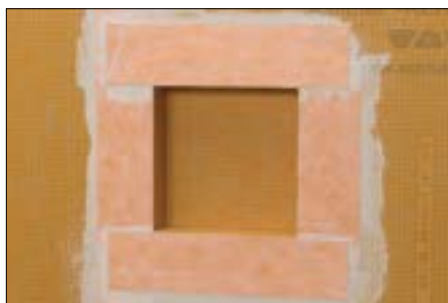

**7** Scellez les raccords aux murs bas en utilisant les coins préformés KERDI-KERECK-F et SET®, ALL-SET®, FAST-SET® ou du ciment-colle non modifié.

**Remarque :** Les instructions d'installation de la niche de douche KERDI-BOARD-SN/SNLT se trouvent à la page 23.

**8** Une fois les jonctions, coins et murs bas complètement imperméabilisés, l'assemblage est prêt à carrelé.

# DOUCHES SANS SEUIL

## Accessibilité et style

Dans un contexte de vieillissement de la population, on recherche de plus en plus à maximiser le confort et l'accessibilité dans les résidences. Les douches carrelées possèdent généralement un seuil pour contenir l'eau dans l'aire de douche, ce qui les rend difficilement accessibles à des personnes à mobilité réduite et en fauteuil roulant. Or, la douche sans seuil règle ce problème, et sa pente au sol retient l'eau. Les douches de ce type sont maintenant très en demande pour leur esthétique, car elles peuvent s'intégrer naturellement avec d'autres surfaces carrelées voisines.



## DESIGN ET SPÉCIFICATIONS D'INSTALLATION

Le système de douche Schluter® est un moyen efficace d'imperméabiliser et de réaliser une douche sans seuil. La clé du système est la membrane d'étanchéité collée KERDI. Une fois une pente vers le drain établie, on pose la membrane KERDI et les carreaux de céramique, et on réalise ainsi un assemblage mince. Les douches carrelées sans seuil sont réalisables grâce à la pente du sol, qui retient efficacement l'eau dans l'aire de douche et la dirige vers le drain.

Vu le grand nombre de configurations possibles des douches, nous ne pouvons pas toutes les aborder dans le présent manuel. Cependant, les directives suivantes vous aideront dans la planification et l'installation de votre douche sans seuil.

Idéalement, le sol devra être abaissé avant la réalisation d'un lit de mortier en pente ou avant l'installation de la base de douche préfabriquée KERDI-SHOWER, de façon à permettre une transition égale à l'entrée de la douche. Ce procédé est relativement simple dans les nouvelles constructions et peut également s'appliquer aux projets de rénovation. Quand il est impossible d'abaisser le sol, il faut réaliser une rampe d'accès à la douche. La base de douche et la rampe d'accès préfabriquées KERDI-SHOWER peuvent s'avérer utiles dans ces situations. Assurez-vous d'abaisser le sol de la salle de bain de manière sécuritaire et de façon à préserver l'intégrité structurelle du bâtiment. Cette étape peut requérir l'aide d'un professionnel (ex. : un architecte, un ingénieur, etc.)

L'imperméabilisation doit être faite dans tous les endroits exposés à l'eau. Idéalement, on doit protéger le plancher au complet. Posez la membrane KERDI par-dessus les lits de mortier, ainsi que les substrats préfabriqués en polystyrène EPS de Schluter. Utilisez la membrane de désolidarisation DITRA-HEAT/-PS ou DITRA-HEAT-DUO/-PS sur les sous-planchers de contreplaqué/OSB ou sur des planchers de béton. Scellez tous les raccords au moyen des bandes KERDI-BAND. Les profilés pare-éclaboussures SHOWERPROFILE-WS/-WSK peuvent être utilisés à l'entrée des douches sans seuil. La pose d'un deuxième drain dans la zone de séchage pourrait s'avérer nécessaire pour prévenir tout débordement. Veuillez consulter les instructions K-SHBF, en page 12, pour en savoir plus.

### Directives concernant l'accessibilité :

Veuillez consulter, selon le cas, les codes du bâtiment et d'autres lois, notamment l'American with disabilities Act (loi américaine en faveur des personnes handicapées), pour connaître les exigences touchant l'accès aux personnes à mobilité réduite dans les lieux publics. Ces exigences concernent le degré de pente, le dégagement et les structures nécessaires, comme les barres d'appui.

# UNE SALLE DE BAIN IMPERMÉABLE

## Sécuritaire et pratique

La salle de bain est une pièce qui fait de nos jours l'objet d'une grande attention dans les nouvelles constructions et les projets de rénovation : elle est plus luxueuse et complète, pouvant intégrer une douche vapeur, une très grande baignoire, de même que des accessoires et un éclairage dernier cri. Ainsi, les douches, les contours de bain, les planchers, les murs et les meubles-lavabos carrelés ont la cote. La céramique et la pierre naturelle sont durables, esthétiques, et offertes dans une grande variété de formats, de couleurs et de textures, ce qui offre des possibilités infinies en matière de design. Les carreaux de céramique et de pierre naturelle sont idéaux comme revêtements de salle de bain, vu leur utilité sans égal et leur facture haut de gamme. Or, comme ils supposent un investissement important, leur durabilité est essentielle.



L'imperméabilisation est à la base d'une salle de bain carrelée réussie. Les matériaux sensibles à l'humidité (ex. : structures de bois, panneaux de contreplaqué et d'OSB, panneaux de gypse), couramment employés en Amérique du Nord, doivent être protégés dans les pièces humides. Ces pièces sont aussi sujettes à la prolifération de moisissure si la gestion de l'humidité n'y est pas adéquate.

Comme les douches et des contours de bain, les planchers de salle de bain sont aussi exposés à l'humidité, et peuvent même être inondés si, par exemple, la toilette déborde ou la conduite d'eau du lavabo se rompt. Une imperméabilisation adéquate des planchers peut donc éviter le remplacement du revêtement carrelé et du sous-plancher en cas d'imprévu.

Schluter®-Systems offre des solutions simples et efficaces pour protéger les substrats sensibles à l'humidité, prévenir la prolifération de moisissures et assurer l'intégrité des surfaces carrelées dans la salle de bain. Le système de douche Schluter® est une famille de produits formant un assemblage étanche collé pour les douches et les contours de bain carrelés. DITRA est une membrane de désolidarisation qui protège les planchers carrelés en neutralisant les contraintes de mouvement différentiel entre le substrat et le carrelage et en assurant une étanchéité fiable. Elle regroupe ces deux avantages et se colle facilement pour offrir une imperméabilisation dans toute la salle de bain.

On peut imperméabiliser totalement le plancher avec la membrane DITRA. Puisqu'elle est constituée de polyéthylène étanche, la seule autre étape qu'elle demande est l'imperméabilisation de ses joints et des raccords sol/mur avec les bandes KERDI-BAND. On fait de même pour réaliser des joints étanches avec la membrane KERDI employée pour réaliser une douche ou un contour de bain. Le résultat est un système étanche et efficace, qui empêche l'humidité de passer. Par ailleurs, le système de plancher chauffant électrique DITRA-HEAT offre aussi la technologie de désolidarisation anticraquelage, mais également le luxe d'un carrelage confortable. La membrane DITRA-HEAT permet d'établir des zones chauffées personnalisées et ne demande pas l'utilisation d'auto-nivelant, ce qui fait qu'elle est prête à carrelé dès son installation.

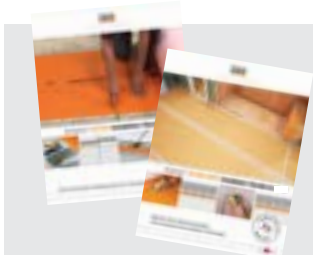

### Les manuels d'installation Schluter®-DITRA et Schluter®-DITRA-HEAT

Le manuel d'installation Schluter®-DITRA contient toute l'information nécessaire ainsi que des détails et illustrations pour les installations sur différents substrats, de même que des analyses sur divers sujets tels que l'imperméabilisation, les joints de mouvement et les ciments-colles.

Pour obtenir ou télécharger gratuitement une copie du manuel d'installation Schluter®-DITRA ou Schluter®-DITRA-HEAT, visitez le [www.schluter.ca](http://www.schluter.ca) ou téléphonez au **800-667-8746**.

# LES FINIS

## Des détails qui comptent

Le système de douche Schluter® assure une gestion de l'humidité adéquate, qui protège les matériaux de construction avoisinants et réduit les possibilités d'efflorescence et de moisissures dans l'assemblage. Le carrelage de céramique et de pierre naturelle confère à la pièce une beauté intemporelle et une même ambiance de détente. Les étagères et profilés Schluter® constituent des éléments de finition élégants pour les aires carrelées.

### Étagères

Les étagères sont des accessoires très recherchés dans les douches et baignoires, autant pour leur côté pratique qu'esthétique. Les étagères murales Schluter®-SHELF s'agenceront aux modèles Curve et Floral des grilles de la gamme STYLE pour les drains KERDI-DRAIN et KERDI-LINE.



#### Schluter®-SHELF-E

Pour installation en coin; munie d'ailettes permettant la pose à l'étape du carrelage ou ultérieurement.



#### Schluter®-SHELF-W

Dotée de deux ailettes d'ancrage en forme de trapèze pour la pose au mur.



#### Schluter®-SHELF-N

Étagère rectangulaire s'insérant dans la niche de douche préfabriquée Schluter®-KERDI-BOARD-SN.

### Profilés

Ces profilés sont offerts dans une grande variété de matériaux et de finis, comme l'acier inoxydable, l'aluminium anodisé, le laiton et le PVC, ainsi que dans plusieurs couleurs pour créer une grande variété de looks, de contrastant à discret, s'agencant à la couleur du coulis, et complémentaires aux accessoires de plomberie.

#### Coins extérieurs et finition des rebords des carreaux

Les rebords exposés de carreaux sont inesthétiques et sujets à l'effritement. Assurant la finition et la protection des rebords, les profilés à angle droit QUADDEC et arrondis RONDEC donnent des résultats attrayants et durables. Parce qu'ils évitent l'utilisation de pièces de finitions de céramique agencées, de tels profilés vous permettront de choisir pratiquement n'importe quelle céramique.

#### Schluter®-RONDEC

Profilé arrondi adoucissant le fini des rebords.



#### Schluter®-QUADDEC

Profilé à angle droit, pour une apparence soignée.



#### Coins intérieurs

Ces profilés peuvent être utilisés dans n'importe quelle installation carrelée pour produire des transitions sol/mur et des coins de murs intérieurs permanents, faciles à nettoyer et sans entretien.

#### Schluter®-DILEX-AHK

Permet un nettoyage facile et n'emprisonne pas les saletés. Offert dans les finis aluminium anodisés et colorés de la gamme TRENDLINE.



#### Schluter®-DILEX-HKU

Permet un nettoyage facile et n'emprisonne pas les saletés. Profilé en acier inoxydable.



#### Schluter®-DILEX-PHK

Permet un nettoyage facile et n'emprisonne pas les saletés. Profilé en PVC.



#### Schluter®-DILEX-EKE

Assure un raccordement discret et uniforme qui évite la pose d'un scellant aux coins intérieurs.



Veuillez consulter notre Liste de prix illustrée ou notre site Web, à l'adresse [www.schluter.ca](http://www.schluter.ca), pour obtenir des détails sur la gamme de profilés et d'étagères Schluter.

# CONSIDÉRATIONS POUR LE CHOIX DES CARREAUX

## Réflexion sur les différents types de carreaux dans des applications de douche

Le système de douche Schluter® consiste en une gamme de produits intégrés qui forment un assemblage étanche pour les douches, les douches vapeur et les contours de bain. Les membranes Schluter®-KERDI/-KERDI-DS et les substrats Schluter®-KERDI-BOARD sont étanches et remplissent la fonction de surfaces à carreler. Les revêtements habituels comprennent les carreaux de céramique, de porcelaine et pierre naturelle. L'information qui suit servira à orienter le choix des carreaux pour la réalisation de douches.

### Céramique et porcelaine

En général, les carreaux de céramique et de porcelaine représentent d'excellents choix pour les applications de douche. Ces matériaux sont résistants à l'humidité et se nettoient facilement. De plus, ils se posent à l'aide de ciment-colle non modifié avec le système de douche Schluter®. Cela dit, certains matériaux de cette catégorie demandent des considérations particulières.



#### Mosaïque de céramique sur treillis

Schluter-Systems ne prescrit pas de minimum pour la taille des carreaux installés sur les panneaux de mousse de polystyrène préfabriqués de la série KERDI-SHOWER, mais recommande la pose sur lit de mortier dans les cas où des carreaux petite taille seront appelés à recevoir de lourdes charges.

Les carreaux de mosaïque sont généralement préassemblés sur des filets et vendus en plaques, ce qui en facilite la manipulation et la pose. Or, il y a plusieurs modes d'assemblage des carreaux sur filet, et certains peuvent présenter des contraintes au chapitre de l'installation ou de l'utilisation prévue.

Les plaques de mosaïque assemblées par l'arrière et les côtés peuvent comporter du papier, du treillis, de la résine, du polyuréthane ou d'autres matériaux adhésifs au dos ou sur les rebords de chaque carreau, qui feront donc partie de l'assemblage carrelé. Dans certains cas, l'adhésif ayant servi à l'assemblage des plaques est sensible à l'humidité et pourra être sujet au décollage une fois la douche en fonction. Selon le manuel d'installation des carreaux de céramique, de verre et de pierre du Conseil nord-américain de la céramique (TCNA), pour la pose en zone humide, les carreaux de mosaïque préassemblés sur plaque doivent présenter une exposition suffisante de la surface à coller, de façon à permettre un contact sur 95 % avec l'adhésif employé. Vérifiez avec le fabricant des plaques de mosaïque préassemblées par l'arrière ou les côtés si le produit convient à une utilisation en zone humide, et évitez toujours d'employer de la mosaïque sur papier dans la réalisation de douches.

Les mosaïques assemblées par la face avant peuvent présenter une pellicule transparente qu'on retire une fois l'assemblage collé et durci, ou encore un papier qu'on enlève durant le processus d'installation, avant les ajustements et le durcissement complet. En général, ces produits seront à privilégier, parce qu'ils permettent un plein contact de l'arrière des carreaux avec la couche adhésive.



#### Galets et cailloux

Les galets et cailloux sont employés comme revêtements de plancher de salle de bain depuis des années, mais, en raison de leur forme irrégulière, ils présentent des particularités à prendre en compte. Par exemple, les revêtements composés de cailloux arrondis peuvent nuire à l'évacuation de l'eau de la douche, étant donné que le coulis ne sera habituellement pas à la même hauteur que la surface des cailloux. Dans ces cas, il sera essentiel de former une pente suffisante, même plus prononcée que la pente habituelle de 1/4 po par pied. Les cailloux arrondis peuvent aussi demander une couche adhésive relativement épaisse, de façon à offrir une couverture appropriée et un collage adéquat à la base de douche. Les galets, plus plats, sont moins sujets à de telles contraintes. Les joints de coulis dans les installations de galets et cailloux seront généralement plus larges que ceux des applications de carreaux carrés ou rectangulaires. Suivez les instructions des fabricants de carreaux et du matériel adhésif pour la sélection du coulis.

#### Panneaux de porcelaine de grande taille

Les panneaux de porcelaine de grande taille sont de plus en plus accessibles et recherchés en Amérique du Nord. Le dos de certains de ces panneaux est enduit de résine ou d'uréthane, qui demandent l'emploi de matériaux adhésifs spéciaux, comme des ciments-colles modifiés ou des adhésifs à l'époxy. Les fabricants de panneaux peuvent aussi prescrire l'utilisation de ciments-colles modifiés pour la pose de panneaux ne comportant pas d'enduit au dos. Souvent, ces fabricants ont testé et recommandent des ciments-colles précis pour la pose des panneaux, plutôt qu'une catégorie particulière de ciments-colles ou des produits répondant à une norme ANSI. Veuillez communiquer avec le fabricant des panneaux et du matériel adhésif pour obtenir des recommandations précises relatives à la pose des panneaux sur un système d'étanchéité collé.



## Pierre naturelle

La pierre naturelle est un produit de la nature aux caractéristiques variées offrant une esthétique et des attributs qu'on ne trouve pas dans les carreaux fabriqués. Selon le manuel Dimension Stone Design Manual publié par le Marble Institute of America (MIA), il faut choisir avec soin la pierre naturelle destinée à une douche parce que l'eau peut endommager certains types de pierres (ex. marbre poli, pierre calcaire) au fil du temps : elles pourront par exemple ternir ou se déformer. Par conséquent, le choix d'une pierre dense et résistante à l'humidité offrira les meilleurs résultats dans une douche.

### Pierre sensible à l'humidité

Selon le manuel d'installation des carreaux de céramique, de verre et de pierre du Conseil nord-américain de la céramique (TCNA), de nombreux marbres à fond vert et serpentins se déforment lorsqu'exposés à l'eau, y compris l'eau mélangée à des matériaux adhésifs à base de ciment. De plus, le marbre blanc de Carrare est très poreux et peut prendre de manière permanente une teinte plus foncée lorsqu'exposé à l'eau. Il est possible que de telles pierres ne conviennent pas à des applications de douche ou demandent l'utilisation de matériaux adhésifs particuliers. Schluter-Systems recommande de consulter le fournisseur de revêtements de pierre pour déterminer lesquels conviennent à une utilisation en zone humide et qu'un adhésif à l'époxy 100 % solide soit employé pour la pose de la pierre.

### Pierre naturelle sur treillis de fibre de verre

Selon le manuel d'installation des carreaux de céramique, de verre et de pierre du Conseil nord-américain de la céramique (TCNA), de nombreux produits de pierre comportent au dos un treillis de fibre de verre de renforcement, habituellement collé avec un adhésif à l'époxy ou au polyester. Les matériaux adhésifs à base de ciment ne conviendront pas au collage avec ces treillis, c'est pourquoi Schluter-Systems recommande l'utilisation d'un adhésif à l'époxy 100 % solide pour poser la pierre naturelle.

### Mosaïque de pierre sur treillis

Ce type de produit présente des contraintes similaires à celles de la mosaïque de céramique et de porcelaine sur treillis. Veuillez consulter la section consacrée à la mosaïque de céramique sur treillis, sous Céramique et porcelaine.



## Verre

Il existe des types (ex. : verre fondu, coulé, fritté, etc.) et formats très variés de carreaux de verre. Dans certains cas, le verre peut être entièrement coloré, et, dans d'autres, on combine des couches de revêtement de verre transparent à des fonds de différentes couleurs. Certains fonds sont saupoudrés de poussière de quartz, pour leur procurer une texture et améliorer leur aptitude au collage. D'autres fonds sont toutefois lisses et glacés, ce qui les rend plus difficiles à coller.

Par ailleurs, certains fabricants de carreaux de verre ne recommandent pas la pose de leurs produits directement sur des membranes d'étanchéité collées. Ils privilégieront un substrat qui éloignera l'eau de la couche adhésive (ex. : panneaux de ciment ou murs en mortier), pour aider à en préserver une apparence uniforme. Vérifiez avec le fabricant des carreaux de verre si le produit choisi convient dans des zones humides et peut être posé directement sur une membrane d'étanchéité collée, comme KERDI.

Consultez le fabricant des carreaux de verre et des matériaux adhésifs pour connaître les matériaux adhésifs recommandés.

### Mosaïque de verre sur treillis

Ce type de produit présente des contraintes similaires à celles de la mosaïque de céramique et de porcelaine sur treillis. Veuillez consulter la section consacrée à la mosaïque de céramique sur treillis, sous Céramique et porcelaine.

# LES CIMENTS-COLLES

## Discussion sur les types de ciments-colles à utiliser avec la membrane Schluter®-KERDI



Schluter®-Systems offre des ciments-colles conçus pour une utilisation avec les membranes et panneaux Schluter®. Tous les ciments-colles Schluter, y compris les variétés modifiées Schluter ALL-SET® et Schluter FAST-SET®, peuvent servir au collage de carreaux aux substrats non absorbants Schluter®-DITRA, DITRA-HEAT, KERDI et KERDI-BOARD. Lorsque vous travaillez avec un produit qui ne serait pas de marque Schluter® pour la pose de carreaux de céramique ou de porcelaine sur la membrane DITRA-HEAT, vous devez choisir un ciment-colle non modifié.

**QUESTION : Doit-on utiliser un ciment-colle modifié au latex ou un ciment-colle non modifié pour installer le Schluter®-KERDI?**

### RÉPONSE :

Le type de ciment-colle qu'on utilise pour appliquer KERDI doit convenir au substrat afin que le feutre du KERDI s'enfonce aisément dans le ciment-colle. Pour tous les substrats énumérés dans le présent (ex. : panneaux de gypse, panneaux de ciment, etc.), SET, ALL-SET, FAST-SET ou un ciment-colle non modifié est recommandé. Lorsque vous installez KERDI avec un ciment-colle non modifié sur des substrats particulièrement secs ou poreux, il est recommandé d'humidifier d'abord le substrat, ce qui aidera à prévenir le durcissement prématuré du ciment-colle ou la formation d'une peau à sa surface. Le ciment-colle SET, ALL-SET, FAST-SET ou un ciment-colle non modifié doit servir à réaliser les raccords de la membrane KERDI pour assurer l'étanchéité et le bon rendement du système. Voir les détails à ce sujet plus bas.

**QUESTION : Est-ce que les carreaux de céramique, incluant les carreaux de porcelaine, peuvent être installés sur la membrane KERDI avec du ciment-colle non modifié?**

### RÉPONSE : OUI. En fait, c'est ce que nous recommandons. Voici pourquoi :

Les ciments-colles à base de ciment Portland dépendent de la présence d'humidité pour l'hydratation et pour gagner de la dureté. Étant donné que la membrane KERDI est imperméable, elle laisse au ciment-colle son humidité. Cela permet au ciment de s'hydrater adéquatement et de former une couche adhérente dense et dure. En fait, après qu'ils aient durci (habituellement en 24 heures), les ciments-colles non modifiés atteignent des niveaux de dureté supérieurs dans un environnement à humidité constante.

**QUESTION : Est-ce que les carreaux de céramique, incluant les carreaux de porcelaine, peuvent être installés sur la membrane KERDI avec du mortier modifié au latex?**

### RÉPONSE : Non.

Les mortiers de latex modifiés doivent sécher à l'air pour que les polymères se fondent et forment une pellicule dure. Lorsque de tels mortiers se retrouvent entre deux matériaux imperméables, comme la membrane KERDI et un carreau de céramique ou de porcelaine, le séchage se fait très lentement par les joints ouverts du revêtement. [Selon le Manuel d'installation des carreaux de céramique, de verre et de pierre du Conseil nord-américain de la céramique (TCNA), cette période de séchage peut s'étendre de 14 jours à 60 jours, selon le lieu (intérieur ou extérieur), les conditions climatiques, etc.]. Par conséquent, une plus longue période de durcissement pourra être nécessaire avant la réalisation du coulis en présence de ciments-colles modifiés au latex entre la membrane KERDI et les carreaux de céramique ou de porcelaine. Autrement, les résultats peuvent être imprévisibles. Il est d'autant plus important de prendre ces éléments en compte pour les zones humides, où les risques de réémulsification du latex sont plus grands.

**QUESTION : Comment distinguer le ciment-colle modifié du ciment-colle non modifié?**

### RÉPONSE :

En général, le ciment-colle non modifié est un mélange de ciment Portland, de sable et d'agents de rétention d'eau. Il doit être combiné à de l'eau par l'installateur. La norme visant le ciment-colle non modifié est ANSI A118.1. Recherchez cette indication sur l'emballage (ex. : ce produit respecte la norme ANSI A118.1 lorsque mélangé avec de l'eau). Le ciment-colle non modifié est aussi connu sous le nom de « dry-set ». Le ciment-colle modifié est similaire au ciment-colle non modifié, mais il contient des polymères, comme le latex, ajoutés sous la forme liquide ou de poudre. Dans le premier cas, l'installateur doit mélanger une poudre de ciment-colle non modifié à un additif de polymères liquide au lieu de l'eau. Dans le deuxième cas, les polymères sont ajoutés par le fabricant à la poudre, que l'installateur n'a qu'à mélanger avec de l'eau. Les normes ANSI A118.4 et ANSI A118.11 portent notamment sur le ciment-colle modifié.

**QUESTION :** Les ciments-colles modifiés Schluter ALL-SET® et Schluter FAST-SET® peuvent-ils être employés pour poser des carreaux sur des panneaux et membranes Schluter?

**RÉPONSE :** Oui.

Tous les ciments-colles Schluter, y compris les variétés modifiées ALL-SET® et FAST-SET®, peuvent servir au collage de carreaux sur les substrats non absorbants Schluter®-DITRA, DITRA-HEAT, KERDI et KERDI-BOARD.

**QUESTION :** Comment est-ce possible?

**RÉPONSE :** La clé est la prévisibilité.

Les ciments-colles modifiés de Schluter® ont été spécialement formulés pour prendre et se solidifier dans un délai adapté aux pratiques d'installation courantes, même lorsqu'étendus entre des membranes ou panneaux Schluter et des carreaux de porcelaine. Les proportions de ciment, d'agents de rétention d'eau, de polymères et d'autres composantes du mélange ont été établies de façon à limiter les temps de séchage. Le tout a été validé en laboratoire et par des tests pratiques. L'installateur a donc maintenant le choix entre le ciment-colle modifié et non modifié pour poser les carreaux avec nos systèmes, selon sa préférence.

**QUESTION :** Pourquoi Schluter a-t-elle modifié sa position sur le ciment-colle?

**RÉPONSE :** Notre approche quant à l'utilisation des ciments-colles avec nos systèmes n'a pas changé.

Cela dit, le fait d'élaborer nos propres matériaux adhésifs nous permet de garantir l'obtention constante de résultats positifs. Et comme nous décidons des formules, nous sommes assurés qu'aucun changement éventuel apporté aux adhésifs n'influencera négativement le temps de durcissement et la solidité des produits dans ces applications.

**QUESTION :** Est-ce que cela veut dire que je peux employer des ciments-colles modifiés d'autres fabricants pour poser des carreaux sur des panneaux et membranes Schluter?

**RÉPONSE :** Non.

Notre approche générale quant à l'utilisation des ciments-colles d'autres fabricants avec nos systèmes n'a pas changé. Nous n'avons aucun pouvoir sur les formules employées par d'autres fabricants, ce qui fait qu'il nous est impossible de garantir la constance et la réussite des installations quand on emploie leurs ciments-colles.

**QUESTION :** Puis-je toujours employer des ciments-colles non modifiés d'autres fabricants pour poser des carreaux sur des panneaux et membranes Schluter?

**RÉPONSE :** Oui.

Nous approuvons toujours l'utilisation de ciments-colles non modifiés conformes à la norme ANSI A118.1 pour la pose de nos systèmes, parce que nous sommes convaincus du rendement de cette catégorie de produits – nous nous fondons en ce sens sur les principes d'hydratation du ciment, ainsi que des années de test et de succès sur le terrain.

Veillez noter qu'une garantie prolongée du système est offerte lorsque les ciments-colles Schluter® sont employés avec les produits Schluter®. Pour obtenir tous les détails, veuillez consulter la page à [www.schluter.ca/garantie](http://www.schluter.ca/garantie).

## REMARQUES

- On doit respecter des plages de température précises pour l'application et le durcissement de tous les ciments-colles.
- Les ciments-colles pré-mélangés et les mastics ne conviennent pas à une utilisation avec le système de douche Schluter®.

# TESTS, CLASSEMENTS ET CERTIFICATIONS

## Évaluation des produits et systèmes

Schluter®-Systems s'engage à offrir des systèmes d'installation fiables pour la céramique et la pierre naturelle. Dans cet esprit, elle a consacré d'importantes ressources à la certification de ses produits, s'il y a lieu, par des tests. Cette démarche lui permet de fournir des données précises à ses clients et aux responsables locaux de l'application des normes du bâtiment pour étayer l'efficacité de ses systèmes.

### RÉSULTATS DES TESTS

Des tests menés par des laboratoires indépendants ont démontré que KERDI, KERDI-DS, DITRA, DITRA-XL, DITRA-HEAT et DITRA-HEAT-DUO sont conformes aux exigences ANSI A118.10 de l'American National Standards Institute visant les membranes collées, de support des charges et d'imperméabilisation pour les carreaux de céramique et de pierre naturelle collées avec du ciment-colle. Les données pour KERDI et KERDI-DS sont présentées dans le tableau ci-dessous.

Propriété	Exigences	Rendement	
		KERDI	KERDI-DS
Résistance aux micro-organismes et aux moisissures	La membrane ne véhiculera pas la prolifération de moisissures	Réussi	Réussi
Solidité des raccords	8 lb/po de large minimum	21.6 lb/2 po de large	37 lb/2 po de large
Résistance à la rupture	170 psi	1084 psi	1275 psi
Stabilité dimensionnelle	Changement maximum de 0.7 % de la longueur	Réussi	Réussi
Imperméabilité	Aucune pénétration d'eau	Réussi	Réussi
7 jours de force de cisaillement	50 psi	84 psi	87 psi
7 jours immersion dans l'eau force de cisaillement	50 psi	77 psi	99 psi
4 semaines de force de cisaillement	50 psi	88 psi	93 psi
12 semaines de force de cisaillement	50 psi	90 psi	87 psi
100 jours immersion dans l'eau force de cisaillement	50 psi	88 psi	116 psi

KERDI, KERDI-DS et KERDI-BOARD ont été testées de façon indépendante pour déterminer leur rendement par rapport à la conductivité de la vapeur d'eau. Consultez les discussions ultérieures sur l'importance de la conductivité de la vapeur d'eau à la page 50.

Produit	Méthode de test	Rendement
KERDI	ASTM E96*	0.90 perm
KERDI-DS		0.19 perm
KERDI-BOARD 1/2" (12.5 mm)		0.36 perm

\* Mesuré selon la méthode du siccatif à 100°F (38°C) et 90 % HR

Les membranes KERDI et KERDI-DS ont été évaluées dans le cadre du test standard portant sur l'émission de composés organiques volatils chimiques de sources intérieures dans un caisson environnemental, version 1.1. (Standard Method for the Testing and Evaluation of Volatile Organic Chemical Emissions from Indoor Sources Using Environmental Chambers), conformément à la norme 01350 de l'état de la Californie; et elles se sont révélées conformes. La norme californienne 01350 est aussi répertoriée dans beaucoup de normes des bâtiments « verts » et plusieurs systèmes d'évaluation environnementale.

### ÉVALUATION DES PRODUITS ET CLASSEMENT

#### Système de douche Schluter® (membranes et drains)

- ICC-ES PMG Rapport numéro PMG-1204

#### Membranes (KERDI/DITRA/DITRA-XL/DITRA-HEAT/DITRA-HEAT-DUO)<sup>1</sup>

- ICC-ES Rapport numéro ESR-2467
- Classé par la cUPC® conforme à la norme ANSI A118.10
- Los Angeles Research Report

<sup>1</sup>Les membranes DITRA-HEAT et DITRA-HEAT-DUO ne sont pas incluses dans le Los Angeles Research Report.

Remarque : DITRA-HEAT-PS et DITRA-HEAT-DUO-PS ne sont pas comprises dans les rapports ICC-ES Report No. ESR-2467 et ICC-ES Report No. PMG-1204.

#### Drains (KERDI-DRAIN and KERDI-LINE)\*

- Classé par l'UPC® - Rapport numéro 4591
- Classé par CSA Conforme aux normes CSA B79
- Los Angeles Research Report

\*KERDI-DRAIN et KERDI-LINE est offert en plusieurs formats.

#### Drain - KERDI-LINE-VARIO

- Classé par l'UPC® - Rapport numéro 4591
- ICC-ES PMG Rapport numéro PMG-1204

### CERTIFICATIONS

#### Schluter®-Shower System

- Massachusetts
- Michigan
- Kentucky
- Wisconsin

Des exemplaires des rapports de tests ci-dessus mentionnés, des classements et des certifications sont aussi accessibles dans notre site Web, à l'adresse [www.schluter.ca](http://www.schluter.ca).

# MOISSISSURES

## L'importance de prévenir les moisissures

Le terme « moisissure » décrit la prolifération de matières fongiques visibles. Le terme « mildiou » désigne aussi les champignons qui peuvent apparaître sur les rebords de fenêtre et dans les salles de bain. Les moisissures sont présentes partout, autant à l'intérieur qu'à l'extérieur. Cependant, selon leur type et leur quantité, les moisissures à l'intérieur des résidences peuvent entraîner d'importants problèmes de santé. Il est donc important de bien comprendre la façon de les prévenir.

### Qu'est-ce que la moisissure?

Les champignons se distinguent des plantes et des animaux dans leur façon de s'alimenter et de se reproduire. Ils ne peuvent produire leurs propres nutriments et se reproduisent par la diffusion de spores dans l'air, qui se déposent sur les surfaces. Dans les bonnes conditions ambiantes, les spores prolifèrent et se multiplient. La partie filamenteuse du champignon se fixe aux nutriments et forme un réseau fongique, appelé mycélium. Ce sont de telles plaques mycéliennes que l'on voit à l'intérieur des maisons. Les moisissures peuvent avoir différentes couleurs, les plus fréquentes étant le verdâtre ou le noir.

Plus de 1 000 espèces de champignons ont été répertoriées dans les résidences, mais elles ne sont pas toutes toxiques pour l'être humain. Des substances chimiques et des spores peuvent émaner de champignons qui prolifèrent à l'intérieur d'une résidence, et certains champignons peuvent même produire des toxines. Les substances sécrétées par les champignons sont appelées composés organiques volatils (COV). Par exemple, l'éthanol est un (COV) dégageant une odeur distinctive de moisi et de terre associée à la moisissure.

### Effets sur la santé

Les moisissures peuvent entraîner des dommages aux immeubles et aussi avoir un effet nocif sur la santé. La nature du champignon, les prédispositions génétiques, l'âge et la durée de l'exposition influencent l'apparition de symptômes chez les gens. Malgré l'insuffisance de preuves scientifiques des effets des moisissures sur la santé, il demeure recommandé de prévenir l'exposition à ces matières à la maison et sur les lieux de travail. La présence de moisissures peut en effet entraîner des affections de l'appareil respiratoire inférieur, comme l'irritation de la gorge, des yeux et des voies nasales, des éternuements et une respiration sifflante. Ces symptômes rappellent ceux d'allergies et d'asthme. Les mycotoxines sont des métabolites fongiques ayant un effet toxique chez l'être humain, qui peut se traduire par la fièvre, des nausées, des maux de tête et des irritations cutanées.

### Facteurs de prolifération des moisissures

Pour proliférer, la moisissure a besoin d'humidité, de matières organiques et d'un milieu tempéré, où les températures varient de 10 à 42 °C (de 50 à 107 °F). La plupart des espèces de champignon croissent dans un milieu au pH de neutre à acide, mais un pH élevé, caractérisant un milieu dit alcalin, est peu propice à leur prolifération. Les moisissures se reproduisent dans de telles conditions tant qu'il y a de l'humidité. Une fois le milieu sec, elles peuvent cesser de se propager, mais demeurer potentiellement allergènes chez certaines personnes prédisposées. Si l'humidité revient, la prolifération de moisissure reprend.

### Prévenir la prolifération des moisissures

Les quatre conditions précitées favorisent la prolifération des moisissures.

1. Spores
2. Nutriments (matières organiques)
3. Milieu tempéré : 10 à 42 °C (50 à 107 °F)
4. Humidité

Les spores de moisissures voyagent dans l'air à l'intérieur et à l'extérieur et sont impossibles à éliminer. De nos jours, des matériaux organiques entrent dans la composition des structures. On les trouve notamment dans les charpentes (montants, solives et fermes de toit), les sous-planchers de contreplaqué ou d'OSB et les panneaux de gypse recouverts de papier des murs et plafonds. Comme les températures intérieures peuvent permettre la prolifération de moisissures, la gestion de l'humidité attribuable à l'eau sous forme liquide et de vapeur est la seule méthode de prévention sûre.

La prévention des moisissures est essentielle dans les douches, qui sont habituellement exposées à des milliers de litres d'eau par année et à une grande humidité. Le seul revêtement carrelé ne préviendra pas la pénétration d'eau et d'humidité. Par conséquent, il est essentiel qu'une méthode de gestion de l'humidité soit établie et appliquée adéquatement, de façon à protéger les matériaux de construction environnants et prévenir la propagation de la moisissure.

La méthode classique de réalisation de douches carrelées consiste à mettre en place un système à entrée et sortie d'eau. Dans ce cas, une membrane de plombier est posée sous le lit de mortier, et l'humidité sature le lit de mortier avant de s'évacuer par les trous d'égouttement du sous-drain. Or, lorsqu'on pose cette membrane sur un substrat de niveau plutôt qu'une surface en pente vers le drain – une erreur courante –, l'humidité n'a aucun moyen de s'évacuer, et le mortier demeure saturé d'humidité pour une longue période. Ainsi, la présence continue d'humidité, les matières organiques amenées au lit de mortier par l'eau de rinçage, le milieu tempéré et un pH réduit (parce que les sels hydrosolubles sont expulsés du lit de mortier) augmentent le risque de prolifération de moisissures dans les douches.

Le système de douche Schluter® est une famille de produits formant un assemblage étanche. KERDI est une membrane imperméabilisante collée sur le lit de mortier et les panneaux de support muraux, où l'on pose directement les carreaux de céramique à l'aide de ciment-colle. Le drain Schluter®-KERDI-DRAIN a été conçu spécialement pour se raccorder de manière simple et étanche aux membranes d'imperméabilisation collées, comme KERDI, sur le dessus de l'assemblage plutôt qu'en dessous. Un tel assemblage empêche la pénétration d'humidité dans les panneaux de support muraux ou le lit de mortier, ce qui limite la quantité d'eau entrant sous le revêtement carrelé et permet ainsi à la douche de sécher entre les utilisations. Par ailleurs, la membrane KERDI est pare-vapeur et protège les cavités murales. En somme, le système de douche Schluter® fournit une gestion supérieure de l'humidité et réduit le potentiel de prolifération de moisissures dans l'assemblage.

Quelle que soit la méthode utilisée pour imperméabiliser une douche carrelée, il est aussi important d'intégrer un bon ventilateur à la salle de bain pour gérer efficacement la vapeur d'eau et réduire la condensation sur toutes les surfaces.

D'autres ouvrages présentent des analyses et recommandations pour prévenir les moisissures, comme ceux de la liste suivante :

- « Lignes directrices sur les moisissures pour l'industrie canadienne de la construction » – Association canadienne de la construction
- « A Brief Guide to Mold, Moisture, and Your Home » – Agence de protection de l'environnement des États-Unis (U.S. Environmental Protection Agency).
- « Mold Remediation in Schools and Commercial Buildings » – Agence de protection de l'environnement des États-Unis (U.S. Environmental Protection Agency).

# LA VAPEUR D'EAU

## L'importance de la gestion de la vapeur d'eau



### Pourquoi la gestion de la vapeur est-elle importante?

Il faut savoir que l'eau se présente sous forme liquide et de vapeur dans les douches, et la gestion doit en être faite en conséquence. Par exemple, dans une douche vapeur qui ne serait pas conçue pour gérer la vapeur d'eau, des moisissures apparaîtraient dans les cavités murales, les cadrages de bois commenceraient à pourrir et les revêtements sensibles à l'humidité des structures murales adjacentes pourraient être affectés.

### Est-ce que toutes les membranes d'imperméabilisation gèrent la vapeur d'eau?

La norme ANSI A118.10 concernant les membranes d'imperméabilisation collées constitue une référence pour déterminer si ces produits conviennent à prévenir la pénétration d'eau, mais sous la forme liquide seulement, sans toutefois établir de critères minimums visant la transmission de la vapeur. Par conséquent, il ne suffit pas de sélectionner une membrane conforme à la norme ANSI A118.10 pour l'installation des douches vapeur : l'aptitude du produit à limiter la transmission de la vapeur doit également être prise en compte.

### Comment puis-je déterminer si une membrane d'imperméabilisation gère la vapeur d'eau?

L'indice de perméabilité à la vapeur d'eau mesure avec quelle rapidité la vapeur d'eau est transmise à travers un matériau; on l'établit selon la méthode standard de test ASTM E96 pour la transmission de la vapeur d'eau dans les matériaux. Plus l'indice de perméabilité à la vapeur est élevé, moins efficace est le matériau pour freiner la transmission de la vapeur.

Il n'y a pas d'exigence universelle en matière de perméabilité à la vapeur pour les membranes employées dans l'industrie du bâtiment. Les conditions ambiantes (ex. : différences de température et d'humidité relative), les matériaux de construction, ainsi que l'expérience sur le terrain détermineront le rendement convenant pour une application donnée. Cela dit, dans l'industrie nord-américaine du carrelage, tous s'entendent pour dire qu'un indice de perméabilité à la vapeur de 1.0 perm ou moins assurera une gestion efficace de la vapeur dans des douches standard et des douches vapeur à usage intermittent.

Le manuel d'installation des carreaux de céramique, de verre et de pierre du Conseil nord-américain de la céramique (TCNA) et le guide 09 30 00 sur la pose de carreaux de l'Association canadienne de terrazzo, tuile et marbre (ACTTM) prévoient un indice de perméabilité à la vapeur de 0.5 perm ou moins pour des membranes d'étanchéité collées employées dans des douches vapeur à usage constant (ex. : dans des centres de santé, de conditionnement physique, etc.), lorsque mesuré selon la méthode du siccatif à 100°F (38°C) et 90 % HR.

### Est-ce que le système de douche Schluter® assure une gestion de la vapeur d'eau?

Schluter®-Systems a mis à l'essai différentes options dans le système de douche Schluter® en ce qui a trait à la gestion de l'humidité, notamment KERDI, KERDI-DS et KERDI-BOARD, dans les conditions plus intenses indiquées ci-après. Le tableau qui suit résume les recommandations de Schluter®-Systems pour l'utilisation de ces produits et leur indice de perméabilité à la vapeur.

Produit	Applications recommandées	Indice de perméabilité à la vapeur (perms) <sup>1</sup>
KERDI	Douches, douches vapeur à usage intermittent et contours de bain	0.90
KERDI-DS	Douches vapeur à usage constant	0.19
KERDI-BOARD	Douches, douches vapeur à usage intermittent et contours de bain	0.36 <sup>2</sup>

<sup>1</sup>Test réalisé selon la norme ASTM E96, en employant la méthode du siccatif à 100°F (38°C) et 90 % HR

<sup>2</sup>Test réalisé sur un panneau KERDI-BOARD de 1/2" (12.5 mm) d'épaisseur

Bien que les panneaux KERDI-BOARD répondent aux recommandations de lignes directrices standard de l'industrie en matière de perméabilité à la vapeur d'eau dans des douches vapeur à usage constant, Schluter®-Systems prône la prudence et la meilleure solution possible pour ses clients en prescrivant l'utilisation de la membrane KERDI-DS pour ces applications exigeantes.

Dans cette optique, le système de douche Schluter® présente des solutions offrant une gestion supérieure de l'humidité pour pratiquement n'importe quelle application de carrelage.

# GARANTIES

## Garantie limitée de 10 ans du système de douche Schluter®

**APPLICATION DE LA GARANTIE LIMITÉE :** Sous réserve des conditions et limites stipulées dans la présente **Garantie limitée de dix ans du système de douche Schluter®** (la « **Garantie limitée** »), Schluter-Systems garantit que le Système de douche Schluter® (les « **Produits** ») sera exempt de défaut de fabrication et offrira le rendement prévu dans le manuel d'installation du système de douche Schluter® et la fiche technique des membranes d'étanchéité (collectivement appelés les « **Documents** ») pour une période de dix (10) ans à compter de la date d'achat, lorsque le Système de douche Schluter® est employé et installé conformément aux modalités et conditions expliquées dans les Documents ainsi qu'aux directives standard au sein de l'industrie qui ne vont pas à l'encontre des instructions des Documents en vigueur au moment de l'installation.

Aux fins de la présente Garantie limitée, les « **Produits** » englobent, selon les produits employés dans l'installation d'origine : les bases de douche préfabriquées Schluter®-KERDI-SHOWER, les membranes d'étanchéité Schluter®-KERDI/-DS, les panneaux de construction étanches Schluter®-KERDI-BOARD, les bandes d'étanchéité Schluter®-KERDI-BAND, les drains Schluter®-KERDI-DRAIN, Schluter®-KERDI-DRAIN-H, Schluter®-KERDI-LINE et Schluter®-KERDI-LINE-VARIO, les seuils de douche Schluter®-KERDI-BOARD-SC, les bancs de douche Schluter®-KERDI-BOARD-SB, les rampes de douche Schluter®-KERDI-SHOWER-R, les niches de douche Schluter®-KERDI-BOARD-SN et Schluter®-KERDI-BOARD-SNLT, les coins d'étanchéité Schluter®-KERDI-KERECK-F et Schluter®-KERDI-KERS, la collerette Schluter®-KERDI-KM, les profilés Schluter®-DILEX et Schluter®-SHOWERPROFILE, la plaque Schluter®-KERDI-LINE-FC, les étagères Schluter®-SHEL®<sup>1</sup>, les manchons de tuyaux Schluter®-KERDI-SEAL-PS/-MV et/ou l'adhésif/scellant Schluter®-KERDI-FIX; « Propriétaire » se définit comme l'utilisateur d'origine de la propriété où les Produits sont posés et « **Assemblage carrelé** » englobe les Produits, les revêtements carrelés non réutilisables, ainsi que les adhésifs et coulis appropriés.

La présente Garantie limitée s'applique seulement à des installations aux États-Unis d'Amérique et au Canada. Schluter-Systems ne peut en aucun cas être tenue responsable de déterminer l'adaptation des Produits à l'usage qui en est prévu par le Propriétaire. Il incombe exclusivement au Propriétaire de consulter un installateur expérimenté et professionnel pour établir l'adaptation à l'usage prévu des Produits, du sous-plancher/substrat et de l'ensemble des matériaux de construction faisant partie de l'installation, ainsi que de voir à ce que les instructions des Documents soient suivies adéquatement.

**CORRECTIFS :** Si les Produits sont installés et utilisés conformément aux modalités et conditions précitées et que ceux-ci s'avèrent défectueux selon les dispositions applicables de la présente Garantie, le propriétaire et Schluter-Systems pourront apporter, à la discrétion de cette dernière, la seule mesure corrective consistant à a) réinstaller ou remplacer la section problématique de l'Assemblage carrelé b) effectuer le remboursement d'une somme n'excédant pas le coût d'origine par pied carré de l'Assemblage carrelé qui se sera révélé défectueux. En raison de conditions indépendantes de sa volonté (ex. : couleurs et tons offerts, produits retirés et usure normale), Schluter-Systems ne peut garantir un agencement parfait avec les carreaux, la pierre ou d'autres matériaux de carrelage employés dans l'installation d'origine. En pareilles circonstances, des matériaux pour l'essentiel similaires pourront être fournis.

**EXCLUSIONS DE LA GARANTIE :** Aux fins de présente Garantie limitée, Schluter-Systems exclut, et dans aucune circonstance ne sera tenue responsable de tout dommage indirect, particulier, circonstanciel, punitif, exemplaire ou consécutif, y compris des profits perdus, attribuables ou autrement liés à un défaut des Produits, sans égard à toute responsabilité absolue ou à toute négligence active ou passive de Schluter-Systems, et sans égard à la théorie juridique (liée à la responsabilité contractuelle ou délictuelle ou quasi-contractuelle ou autre). La présente Garantie limitée exclut en outre toute perte ou tout dommage découlant de et autrement liés à : un acte de guerre, du terrorisme, un incendie, une explosion, une catastrophe naturelle, un cas fortuit; tout défaut à se conformer aux instructions des Documents; un sous-plancher ou substrat inadéquat, une préparation inadéquate ou un autre défaut du sous-plancher ou substrat; le transpercement des Produits ou du sous-plancher ou substrat par mauvais emploi ou négligence; des actes intentionnels de destruction; un défaut structurel; une mauvaise utilisation des Produits ou un défaut de les entretenir; une usure normale; des égratignures, des renforcements; une décoloration ou une corrosion (attribuables à une chaleur excessive, des produits nettoyants chimiques, des agents abrasifs ou à un autre élément); l'efflorescence et le pâlissement, qui peuvent survenir naturellement dans les matériaux à base de ciment et ne sont pas considérés comme un état défectueux aux fins de la présente Garantie limitée; des variations de texture, de couleur ou de teinte par rapport à des échantillons de produits, des emballages de produits et d'autres documents de marketing; d'autres causes non liées aux Produits (ex. : défaut du revêtement de sol, charge concentrée, surtension). La présente Garantie limitée exclut les applications extérieures et celles intégrant des revêtements non approuvés, à moins d'avis contraire approuvé par écrit, au cas par cas, par le directeur des Services techniques de Schluter-Systems.

La présente Garantie limitée est conditionnelle et sera réputée nulle et Schluter-Systems aura le droit de refuser toute réclamation connexe dans les cas a) résultant d'un entreposage inadéquat ou d'une installation fautive des Produits, b) où une composante Schluter-Systems aurait été remplacée par un produit d'une autre marque dans un système de douche Schluter®, ou c) où les Produits auraient fait l'objet d'une utilisation abusive ou anormale, d'un manque d'entretien, d'un entretien inadéquat ou d'un usage autre que celui pour lequel ils ont été fabriqués ou de toute utilisation contraire à celles indiquées dans les Documents.

**DÉNÉGATION DE GARANTIE :** Il n'y a pas d'autre garantie s'appliquant que celle expliquée aux présentes. Dans la mesure permise par la loi, toutes autres garanties, représentations et conditions, expresses ou implicites, sont par les présentes niées et exclues, y compris, mais sans s'y limiter, les garanties implicites de **VALEUR MARCHANDE** ou d'**ADAPTATION À UN USAGE PARTICULIER** (comme limitées selon les descriptions fournies dans les Documents) ou se présentant dans le cours d'une négociation, des usages du commerce ou autrement selon la loi. TOUTE GARANTIE IMPLICITE D'ORIGINE JURIDIQUE EST LIMITÉE DANS LE TEMPS À LA DURÉE DE LA PRÉSENTE GARANTIE LIMITÉE. AUCUNE REPRÉSENTATION, AUCUNE PROMESSE, AUCUNE AFFIRMATION, NI AUCUN ÉNONCÉ ÉMANANT D'UN EMPLOYÉ OU D'UN AGENT DE SCHLUTER-SYSTEMS NE POURRONT ÊTRE EMPLOYÉS CONTRE SCHLUTER-SYSTEMS, À MOINS QU'ILS SOIENT SPÉCIFIQUEMENT INCLUS À LA PRÉSENTE GARANTIE LIMITÉE OU AUTORISÉS PAR ÉCRIT PAR LE DIRECTEUR DES SERVICES TECHNIQUES DE SCHLUTER-SYSTEMS. La présente Garantie limitée est donnée en place et lieu de toute autre garantie expresse ou implicite. Les correctifs ci-inclus sont les seuls correctifs offerts pour manquement à la présente Garantie limitée. La présente Garantie limitée s'applique au Propriétaire et ne peut être transférée ni cédée, à moins que ce soit autorisé dans une entente écrite, signée par le directeur des Services techniques de Schluter-Systems, ou que ce soit autrement interdit par une loi particulière d'un état ou d'une province. La présente Garantie limitée vous confère des droits juridiques précis; étant donné que certains états et certaines provinces n'admettent pas les avis de non-responsabilité ou d'autres restrictions de garantie implicite, certaines des dispositions précitées peuvent ne pas s'appliquer à vous. **Aucun changement ni aucune modification aux modalités et conditions de la présente Garantie limitée ne sont permis sauf si dûment autorisés par écrit par le directeur des Services techniques de Schluter-Systems.** La présente Garantie limitée a préséance sur et remplace toutes garanties, ententes et autres déclarations orales et écrites antérieures faites par ou au nom de Schluter-Systems, relativement aux Produits ou à leur application, et s'applique à toute installation faite le ou après le 15 juin 2023. Si le système de douche Schluter® est employé avec d'autres produits Schluter, une autre garantie de Schluter peut s'appliquer. Pour obtenir l'information et les documents à jour touchant les garanties et les programmes de Schluter Systems, veuillez consulter la page [https://www.schluter.ca/schluter-ca/fr\\_CA/downloadfiles](https://www.schluter.ca/schluter-ca/fr_CA/downloadfiles).

**RÉCLAMATIONS :** Pour faire une réclamation en vertu de la présente garantie limitée, le propriétaire doit fournir à Schluter®-Systems<sup>2</sup> une lettre écrite dans les trente (30) jours suivant la découverte de tout défaut allégué des Produits couverts par cette garantie limitée, comprenant la date et la preuve d'achat des Produits et/ou de toutes ses composantes, ainsi que le nom et l'adresse de tous les installateurs et toutes les factures liées à l'installation d'origine, à défaut de quoi la présente Garantie limitée n'aura aucun effet juridique.<sup>3</sup> Schluter-Systems se réserve le droit, à sa discrétion et comme condition à la présente Garantie limitée, d'inspecter le défaut allégué des Produits.

### Toutes les réclamations venant des États-Unis doivent être adressées à :

Schluter Systems L.P.  
Attn: Warranty Claims Dept.  
194 Pleasant Ridge Road  
Plattsburgh, NY 12901-5841

### Toutes les réclamations venant du Canada doivent être adressées à :

Schluter Systems (Canada), Inc.  
Réclamations au titre de la garantie  
21100 chemin Ste-Marie  
Ste-Anne-de-Bellevue (Québec) H9X 3Y8

<sup>1</sup>En cas de divergence entre différents Documents, le document ayant fait l'objet des plus récentes mises à jour aura préséance.

<sup>2</sup>La présente Garantie limitée ne s'applique qu'à la vente des Produits destinés à être employés aux États-Unis et au Canada. Aux fins de la présente Garantie limitée, Schluter Systems L.P. assurera

l'application de la garantie aux Propriétaires des États-Unis, et Schluter Systems (Canada) Inc. aux Propriétaires du Canada.

<sup>3</sup>En cas de défaut du Propriétaire à fournir les factures liées à l'installation d'origine exigées, Schluter-Systems versera au Propriétaire une somme établie selon le coût moyen raisonnable d'une installation comparable. Si les parties ne s'entendent pas sur la somme à verser, le litige devra être porté rapidement et en première instance en arbitrage a) si réclamation aux États-Unis, dans le comté de Clinton, État de New York, conformément aux règles de l'American Arbitration Association, ou b) si réclamation au Canada, dans la province de Québec, conformément aux règles de l'Institut d'arbitrage et de médiation du Canada; toute issue de cette procédure d'arbitrage sera définitive et exécutoire pour les parties aux présentes.

# Garantie limitée prolongée à vie du Système avec ciment-colle

**APPLICATION DE LA GARANTIE LIMITÉE :** Sous réserve des conditions et limites stipulées dans la présente **Garantie limitée prolongée à vie du Système avec ciment-colle** (la « **Garantie limitée** »), Schluter-Systems garantit que le Système avec ciment-colle (défini ci-après) sera exempt de défaut de fabrication et offrira le rendement prévu dans le ou les manuels d'installation ou fiches techniques applicables (collectivement appelés les « **Documents** ») pendant la durée de vie (définie ci-après) du Système avec ciment-colle, lorsque celui-ci est posé dans des Applications résidentielles ou commerciales (définies ci-après) et employé et installé conformément aux modalités et conditions expliquées dans les Documents, ainsi qu'aux directives standard au sein de l'industrie qui ne vont pas à l'encontre des instructions des Documents en vigueur au moment de l'installation. Afin de prolonger à vie l'application de la garantie pour les membranes de désolidarisation Schluter® DITRA® ou DITRA®-XL, le système de douche Schluter®, les membranes d'étanchéité KERDI® ou KERDI®-DS, ou la membrane de désolidarisation Schluter® DITRA-HEAT<sup>™</sup> ou Schluter® DITRA-HEAT-DUO<sup>™</sup>, Schluter®-DITRA-HEAT-PS ou Schluter®-DITRA-HEAT-DUO-PS aux termes de la présente Garantie limitée prolongée à vie du Système avec ciment-colle, le Propriétaire doit remplir et soumettre à Schluter-Systems l'enregistrement de la garantie du Système avec ciment-colle, à l'adresse [https://forms.schluter.com/Warranty/tsm\\_registration.aspx?fr](https://forms.schluter.com/Warranty/tsm_registration.aspx?fr), ou encore transmettre la preuve d'achat et les renseignements sur l'installation (y compris la date de l'installation ainsi que le nom et l'adresse de l'installateur) à Schluter-Systems, à l'adresse indiquée par les présentes, dans les quatre-vingt-dix (90) jours suivant l'installation.

**Remarque :** Veuillez conserver le(s) numéro(s) de lot de ciment-colle Schluter® pour l'enregistrement de la garantie à vie. Ces chiffres sont nécessaires au processus d'enregistrement de la garantie.

Aux fins de la présente Garantie limitée, le « **Système avec ciment-colle** » se définit comme une membrane de désolidarisation Schluter® DITRA® ou DITRA®-XL, un système de douche Schluter®, un panneau Schluter®-KERDI®-BOARD intégré dans un système de douche Schluter®, une membrane d'étanchéité Schluter® KERDI® ou KERDI®-DS, ou une membrane de désolidarisation Schluter® DITRA-HEAT<sup>™</sup> ou Schluter® DITRA-HEAT-DUO<sup>™</sup> installés avec le ciment-colle Schluter SET®, Schluter ALL-SET® ou Schluter FAST-SET® et l'apprêt Schluter®-PRIMER-U (conformément aux spécifications des documents applicables); membrane de désolidarisation Schluter®-DITRA-HEAT-PS ou Schluter®-DITRA-HEAT-DUO-PS lorsque les revêtements de sol sont installés par-dessus avec le ciment-colle Schluter SET®, Schluter ALL-SET® ou Schluter FAST-SET®; « **Propriétaire** » se définit comme l'utilisateur d'origine de la propriété où le Système avec ciment-colle est posé; « **À vie** » désigne la période durant laquelle l'installation du Système avec ciment-colle demeurera non modifiée et appartiendra au Propriétaire; les « **Applications résidentielles** » englobent les installations du Système avec ciment-colle dans des habitations résidentielles unifamiliales détachées; et les « **Applications commerciales** » englobent les installations du Système avec ciment-colle dans des habitations résidentielles multifamiliales (ex. : immeuble d'appartements, de copropriétés, de coopératives d'habitation et de logements à temps partagé). La prolongation à vie de la présente Garantie limitée pour des installations du Système avec ciment-colle dans des lieux publics, établissements commerciaux et autres applications pourra être offerte au cas par cas, par le directeur des Services techniques de Schluter-Systems.

La présente Garantie limitée s'applique seulement à des installations aux États-Unis d'Amérique et au Canada. Schluter-Systems n'a en aucun cas la responsabilité de déterminer l'adaptation du Système avec ciment-colle à l'usage qui en est prévu par le Propriétaire. Il incombe exclusivement au Propriétaire de consulter un installateur expérimenté et professionnel pour établir l'adaptation à l'usage prévu du Système avec ciment-colle, du sous-plancher ou substrat et de l'ensemble des matériaux de construction faisant partie de l'installation, ainsi que de voir à ce que les instructions des Documents soient suivies adéquatement.

**CORRECTIFS :** Si le Système avec ciment-colle est installé et utilisé conformément aux modalités et conditions précitées et que celui-ci s'avère défectueux selon les dispositions applicables de la présente Garantie limitée, le seul recours du Propriétaire et la seule obligation de Schluter-Systems est, au choix de cette dernière, a) la réinstallation ou le remplacement de la section problématique du Système avec ciment-colle b) le remboursement d'une somme n'excédant pas le coût d'origine par pied carré de l'installation du Système avec ciment-colle, dont la définitivité est confirmée. En raison de conditions indépendantes de sa volonté (ex. : couleurs et tons offerts, produits retirés et usure normale), Schluter-Systems ne peut garantir un agencement parfait avec les carreaux, la pierre ou d'autres matériaux de revêtement de plancher employés dans l'installation d'origine. En pareilles circonstances, des matériaux pour l'essentiel similaires pourront être fournis en remplacement.

**EXCLUSIONS DE LA GARANTIE :** La présente Garantie limitée exclut tout dommage indirect, particulier, accessoire, punitif, exemplaire ou consécutif, y compris des profits perdus, attribuables ou autrement liés à un défaut du Système avec ciment-colle, sans égard à toute responsabilité absolue ou à toute négligence active ou passive de Schluter-Systems, et sans égard à la théorie juridique invoquée, qu'il s'agisse de la responsabilité contractuelle ou délictuelle ou quasi contractuelle ou autre, et Schluter-Systems ne sera en aucune circonstance tenue responsable de tels dommages. La présente Garantie limitée exclut en outre toute perte ou tout dommage découlant de et autrement liés à : un acte de guerre, du terrorisme, un incendie, une explosion, une catastrophe naturelle, un cas fortuit; tout défaut à se conformer aux instructions des Documents; un sous plancher ou substrat inadéquat, une préparation inadéquate ou un autre défaut du sous-plancher ou substrat; le transpercement du Système avec ciment-colle ou du sous-plancher ou substrat par mauvais emploi ou négligence; des actes intentionnels de destruction; un défaut structurel; une mauvaise utilisation du Système avec ciment colle ou un défaut de l'entretenir; une usure normale; des égratignures, une décoloration, des renforcements normaux (attribuables à une chaleur excessive, des produits nettoyants chimiques, des agents abrasifs ou à un autre élément); l'efflorescence et le pâlissement, qui peuvent survenir naturellement dans les matériaux à base de ciment et ne sont pas considérés comme un état défectueux aux fins de la présente Garantie limitée; des variations de texture, de couleur ou de teinte par rapport à des échantillons de produits, des emballages de produits et d'autres documents de marketing; d'autres causes non liées au Système avec ciment-colle (ex. : défaut du revêtement de sol, charge concentrée, surtension) La présente Garantie limitée exclut les applications à l'extérieur, submergées et de douches vapeur et également les applications employant des carreaux de verre, de la pierre naturelle sensible à l'humidité, ou d'autres revêtements non approuvés, à moins d'avis contraire approuvé par écrit, au cas par cas, par le directeur des Services techniques de Schluter. Les câbles chauffants Schluter® DITRA-HEAT<sup>™</sup>-E-HK et les thermostats Schluter® DITRA-HEAT<sup>™</sup>-E sont spécifiquement exclus de la présente Garantie limitée. Toute substitution d'une composante Schluter-Systems par un produit non Schluter-Systems a pour effet d'annuler la présente Garantie limitée du Système avec ciment-colle.

**DÉNÉGATION DE GARANTIE :** Il n'y a pas d'autre garantie s'appliquant que celle expliquée aux présentes. Dans la mesure permise par la loi, toutes autres garanties, représentations et conditions, expresses ou implicites, sont par les présentes niées et exclues, y compris, mais sans s'y limiter, les garanties implicites de **VALEUR MARCHANDE** ou d'**ADAPTATION À UN USAGE PARTICULIER** (comme limitées selon les descriptions fournies dans les Documents) ou se présentant dans le cours d'une négociation, des usages du commerce ou autrement selon la loi. TOUTE GARANTIE IMPLICITE D'ORIGINE JURIDIQUE EST LIMITÉE DANS LE TEMPS À LA DURÉE DE LA PRÉSENTE GARANTIE LIMITÉE. AUCUNE REPRÉSENTATION, AUCUNE PROMESSE, AUCUNE AFFIRMATION, NI AUCUN ÉNONCÉ ÉMANANT D'UN EMPLOYÉ OU D'UN AGENT DE SCHLUTER-SYSTEMS NE POURRONT ÊTRE EMPLOYÉS CONTRE SCHLUTER-SYSTEMS, À MOINS QU'ILS SOIENT SPÉCIFIQUEMENT INCLUS À LA PRÉSENTE GARANTIE LIMITÉE OU AUTORISÉS PAR ÉCRIT PAR LE DIRECTEUR DES SERVICES TECHNIQUES DE SCHLUTER-SYSTEMS. La présente Garantie limitée est donnée en place et lieu de toute autre garantie expresse ou implicite. Les correctifs ci-inclus sont les seuls correctifs offerts pour manquement à la présente Garantie limitée. Schluter-Systems exclut, et en aucune circonstance ne sera tenue responsable de tout dommage indirect, particulier, accessoire, punitif, exemplaire ou consécutif, y compris des profits perdus, attribuables ou autrement liés à un défaut du Système avec ciment-colle. La présente Garantie limitée s'applique au Propriétaire et ne peut être transférée ni cédée, à moins que ce soit autorisé dans une entente écrite, signée par le directeur des Services technique de Schluter-Systems, ou que ce soit autrement interdit par une loi particulière d'un état ou d'une province. La présente Garantie limitée vous confère des droits juridiques précis; étant donné que certains états et certaines provinces n'admettent pas les avis de non-responsabilité ou d'autres restrictions de garantie implicite, certaines des dispositions précitées peuvent ne pas s'appliquer à vous. **Aucun changement ni aucune modification aux modalités et conditions de la présente Garantie limitée ne sont permis sauf si dûment autorisés par écrit par le directeur des Services techniques de Schluter-Systems.** La présente Garantie limitée a préséance sur et remplace toutes garanties, ententes et autres déclarations orales et écrites antérieures faites par ou au nom de Schluter-Systems, relativement au Système avec ciment-colle ou à son application, et s'applique à toute installation faite le ou après le 1<sup>er</sup> avril 2024. Pour obtenir l'information et les documents à jour touchant les garanties et les programmes de Schluter Systems, veuillez consulter la page [https://www.schluter.ca/schluter-ca/fr\\_CA/downloadfiles](https://www.schluter.ca/schluter-ca/fr_CA/downloadfiles).

<sup>1</sup>En cas de divergence entre différents Documents, le document ayant fait l'objet des plus récentes mises à jour aura préséance.

**RÉCLAMATIONS :** Pour faire une réclamation aux termes de la présente Garantie limitée, le Propriétaire doit fournir à Schluter-Systems un avis écrit dans les trente (30) jours suivant la découverte de tout défaut allégué du Système avec ciment-colle couvert par cette Garantie limitée, comprenant la date et la preuve d'achat du Système avec ciment-colle et/ou de toutes ses composantes, ainsi que le nom et l'adresse de tous les installateurs et toutes les factures liées à l'installation d'origine, à défaut de quoi la présente Garantie limitée n'aura aucun effet juridique.<sup>2</sup> Schluter-Systems se réserve le droit, à sa discrétion et comme condition à la présente Garantie limitée, d'inspecter le défaut allégué du Système avec ciment-colle.

**Toutes les réclamations venant des États-Unis doivent être adressées à :**

Schluter Systems L.P.  
Attn: Warranty Claims Dept.  
194 Pleasant Ridge Road  
Plattsburgh, NY 12901

**Toutes les réclamations venant du Canada doivent être adressées à :**

Schluter Systems (Canada) inc.  
Réclamations au titre de la garantie  
21100, chemin Sainte-Marie  
Sainte-Anne-de-Bellevue (Québec) H9X 3Y8

<sup>2</sup>En cas de défaut du Propriétaire à fournir les factures liées à l'installation d'origine exigées, Schluter-Systems versera au Propriétaire une somme établie selon le coût moyen raisonnable d'une installation comparable. Si les parties ne s'entendent pas sur la somme à verser, le litige devra être porté rapidement et en première instance en arbitrage a) si réclamation aux États-Unis, dans le comté de Clinton, État de New York, conformément aux règles de l'American Arbitration Association, ou b) si réclamation au Canada, dans la province de Québec, Canada, conformément aux règles de l'Institut d'arbitrage et de médiation du Canada; toute issue de cette procédure d'arbitrage sera définitive et exécutoire pour les parties aux présentes.







553621 04/2024 © 2024 Schluter-Systems. Tous droits réservés.

