

MURALUXE.CA

Instructions d'installation & Garantie

Installation Instructions & Warranty



Visionnez
la vidéo
d'installation
[muraluxe.ca/
installation](https://muraluxe.ca/installation)



*Watch
the video
of installation
[muraluxe.ca/
en/installation](https://muraluxe.ca/en/installation)*



Conservez ce guide après l'installation, car il contient des renseignements utiles pour le service et la garantie.

Keep these instructions after you have finished the installation, it contains useful information regarding service and warranty.

Merci d'avoir choisi MURALUXE

Thank you for choosing MURALUXE

MURALUXE.CA

Panneaux architecturaux MURALUXE

Merci d'avoir choisi un produit MURALUXE et de faire confiance à notre entreprise.

MURALUXE a une philosophie d'affaires basée sur des valeurs fondamentales, dont l'innovation et l'excellence, ainsi qu'un service personnalisé adapté aux exigences d'aujourd'hui et de demain. Nous sommes convaincus que ce produit saura vous plaire et surpassera vos exigences en termes de fiabilité et durabilité. Nous sommes là pour vous !

Dans ce guide vous trouverez toute l'information nécessaire à l'installation et au bon fonctionnement de votre produit architectural MURALUXE. Dans le but d'assurer une installation et une utilisation optimales, veuillez prendre quelques minutes pour étudier ce guide.

En cas de problème d'installation ou de performance, veuillez communiquer avec nous au 819.434.2542 ou par courriel au info@muraluxe.ca.

Nous vous remercions encore une fois d'avoir choisi un produit MURALUXE.

MURALUXE architectural panels

Thank you for choosing a MURALUXE product and for placing your trust in our company.

MURALUXE has a business philosophy based on solid core values that are focused on providing innovation and excellence as well as a personalized service designed to meet the changing needs of today and tomorrow. We are convinced that you will be fully satisfied with your new MURALUXE product and that it will exceed your expectations in terms of reliability and durability. At MURALUXE, we put our expertise to work for you!

This guide contains all the information necessary for the installation and proper use of your MURALUXE architectural product. To ensure the smooth installation and optimal use of your product, we recommend you take a few moments to study the information provided in this guide.

In the event that you should encounter a problem related to the installation or the performance of this product, please contact us 819.434.2542 or by email at: info@muraluxe.ca.

Thank you once again for choosing MURALUXE.

Important

- Lire attentivement le présent guide avant l'installation.
- Avant l'installation du produit, l'installateur ou l'entrepreneur responsable de son installation doit procéder à l'inspection du produit et s'assurer qu'il n'est pas défectueux ou endommagé. S'il remarque un problème, il ne doit pas procéder à l'installation. Tout panneau installé comportant une défectuosité ne pourra faire usage de la garantie.
- Toute installation doit être effectuée selon les recommandations.
- Respecter tous les codes de plomberie et de bâtiment locaux.
- Assurez-vous d'avoir tous les outils et matériaux nécessaires à l'installation.
- Il est recommandé de porter des lunettes de sécurité, des gants de protection ainsi que des bottes à cap d'acier lors de l'installation.
- Manipuler les pièces avec soin.

Matériaux requis

- **SUBSTRAT** : Avoir en main l'une des trois options de substrats suivantes: du gypse hydrofuge, du gypse standard ou du fibrociment. Le gypse hydrofuge est le plus recommandé.
- **MEMBRANE IMPERMÉABILISANTE**: Avoir en main une membrane imperméabilisante liquide de la marque de votre choix. Si vous utilisez une membrane de type «Schluter», il n'est pas nécessaire d'utiliser une membrane imperméabilisante liquide en plus.

Inclus dans cette boîte

- **VOS PANNEAUX ARCHITECTURAUX** : panneaux, moulures de finition, noue de toiture (seulement pour installation dans une douche) et votre document de garantie.

MURALUXE se réserve le droit d'apporter toute modification au design du produit, et ceci sans préavis. Utiliser le manuel d'installation fourni dans l'emballage.

MURALUXE n'est pas responsable des problèmes causés par une installation non conforme aux directives énoncées dans le présent guide.

Important

- *Read this guide carefully before proceeding with the installation.*
- *Before product installation, the installer or contractor responsible for the installation must inspect the product and ensure that it is not defective or damaged. If any defaults are identified, he must not proceed with the installation.*
- *All installations must be performed following the recommendations.*
- *Respect all local plumbing and building codes.*
- *Make sure you have all the tools and materials needed for the installation.*
- *It is recommended to wear safety goggles, protection gloves and steel cap boots at all times during the installation.*
- *Manipulate parts with care.*

Required materials

- **THE SUBSTRATE**: Make sure you have one of three types of substrate: waterproof sheetrock, standard sheetrock or cement boards. Waterproof sheetrock is recommended.
- **WATERPROOF MEMBRANE**: Make sure you have a liquid waterproof membrane, regardless of brand. If you are using a Schluter-type membrane, you do not need an additional waterproof membrane.

Included in this box

- **YOUR ARCHITECTURAL PANELS**: panels, finishing moldings, roof flashing (only for a shower installation) and your warranty documents.

MURALUXE reserves the right to make any changes to the design of the product, without notice. Use the installation instruction supplied with the product.

MURALUXE is not responsible for problems caused by an installation not executed in accordance with the directions given in this guide.



Nombre de personnes requises
Persons required



Temps de séchage
Drying time

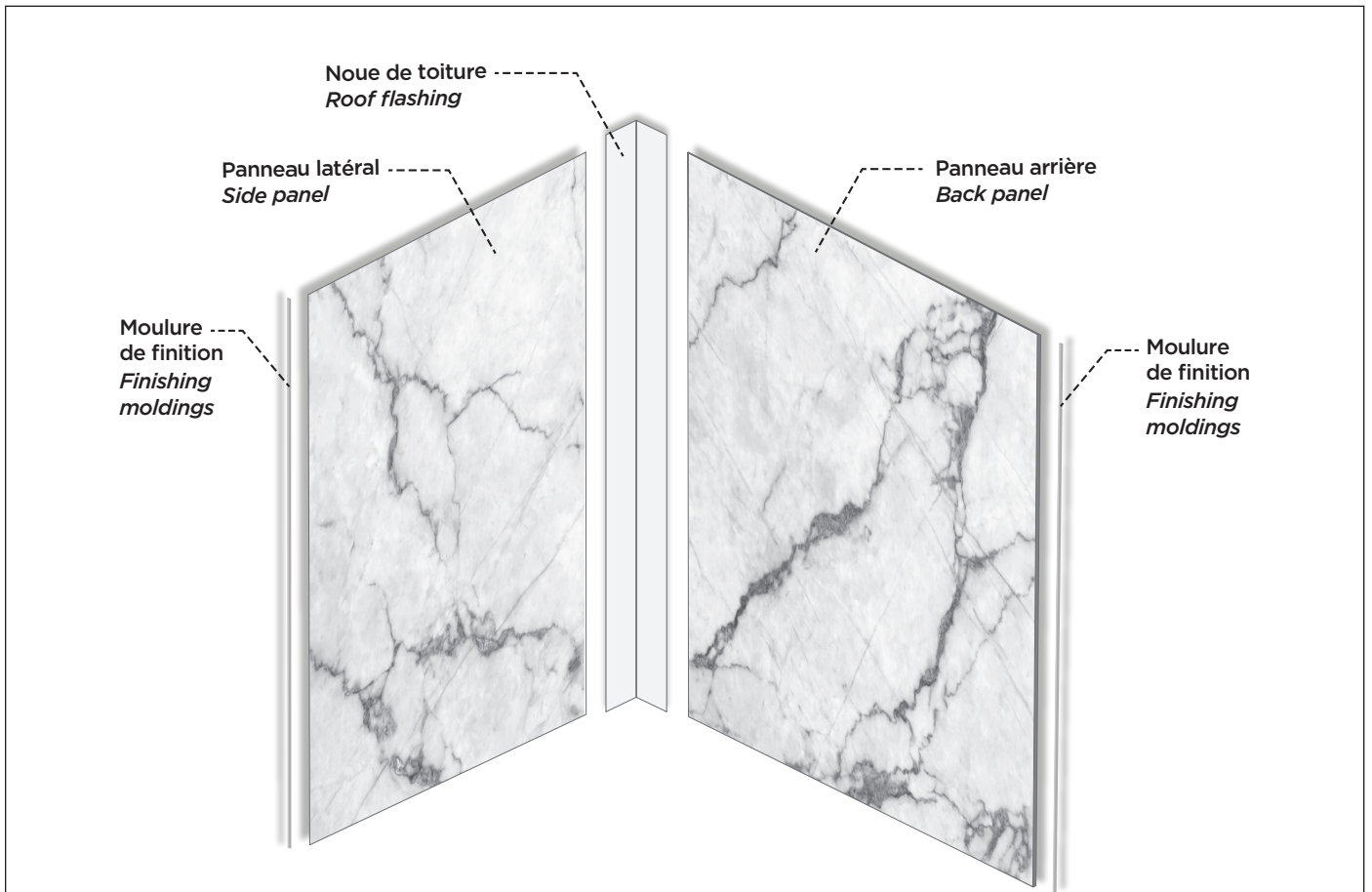

Le type d'installation en coin pour la douche et la série MINÉRAUX sont utilisés dans ce guide pour illustrer l'installation.
In this guide, the shower corner installation type and the MINERALS series are used to demonstrate this installation.

Outils et matériaux nécessaires - Necessary Tools and Materials



Chiffon en microfibre
Microfiber rag

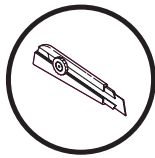

Couteau à lame rétractable
Snap blade knife

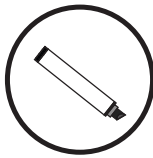

Crayon-feutre
Marker



Nettoyant
Cleaner

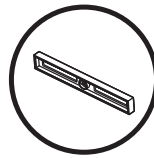

Niveau ou laser
Level or laser

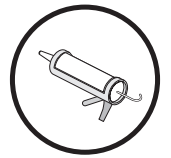

Pistolet à calfeutrage et silicone
Caulking gun and silicon

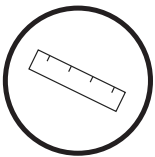

Règle en métal
Metal ruler

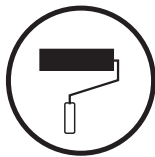

Rouleau et pinceau
Roller and brush



Ruban adhésif
Masking tape

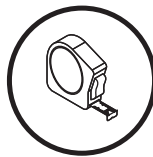

Ruban à mesurer
Measuring tape

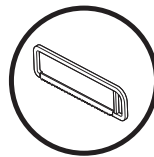

Scie à métal
Metal saw



Scie-cloche et perceuse
Hole saw and drill

Installation du substrat et de la membrane imperméabilisante Substrate and waterproof membrane

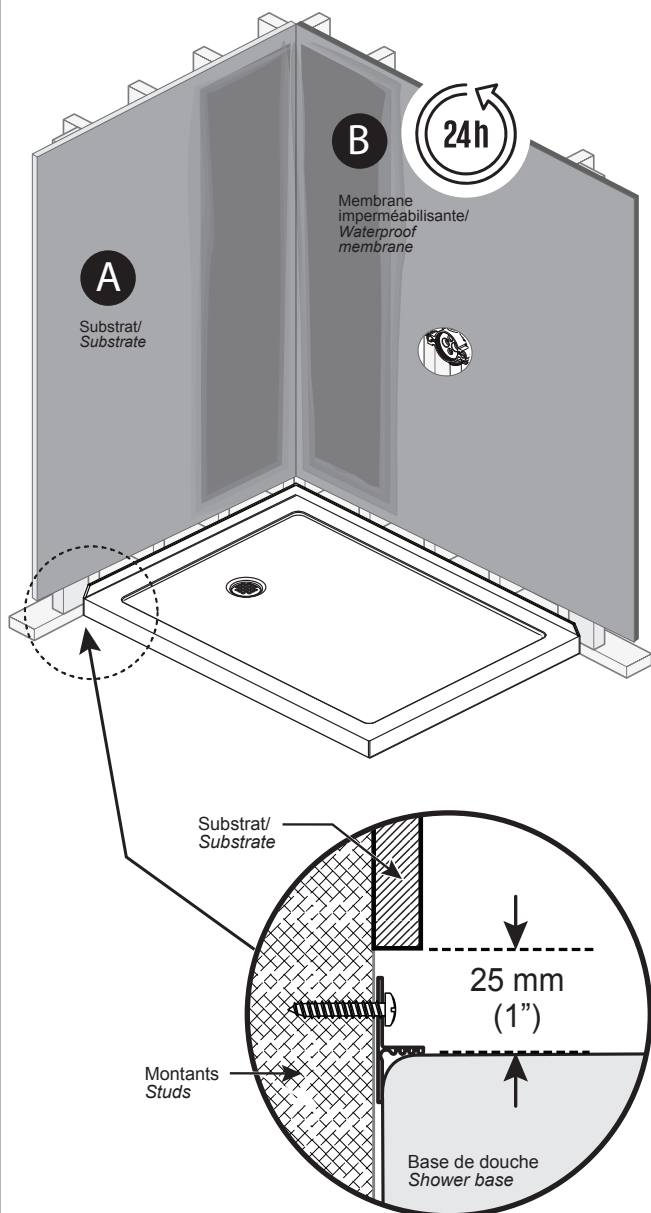
**IMPORTANT**

La membrane imperméabilisante liquide doit être appliquée sur la surface totale des murs (substrats) au moins 24 heures avant l'installation des murs./

The liquid waterproof membrane must be applied on the entire surface of the walls (substrate) at least 24 hours before installing the walls.

Vérification et installation de la noue Verification and installation of the flashing

- Vérifier à l'aide d'un grand niveau (ou d'un laser) si tous les murs de l'emplacement de la douche sont d'équerre et que la base de douche est parfaitement de niveau.
- *Check if the walls of the shower are level and if the shower base is straight, using a level (or laser).*

**IMPORTANT**

Vérifier que la noue fournie ne dépasse pas les panneaux en hauteur. Par exemple, pour les panneaux de douche de 84" de hauteur, la noue ne doit pas excéder 83 3/4"./

Check that the flashing provided with the panels does not exceed the height of the panels. For example, for 84" high shower panels, the flashing should not exceed 83 3/4"./

**IMPORTANT**

Vérifier que la noue de toiture n'est pas endommagée; si elle n'est pas complètement d'équerre, déplier l'aluminium et ajuster./

Check that the flashing is not damaged. If it is not completely square, unbend the aluminum and adjust./

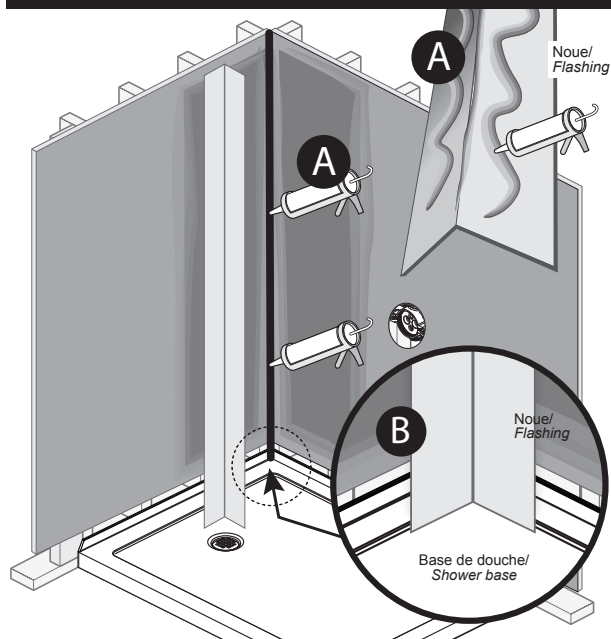
**A**

Appliquer le silicone sur les surfaces extérieures de la noue ainsi que sur l'arête externe de celle-ci./
Apply silicon on the outside surfaces of the flashing as well as the outer edge.

B

Coller définitivement la noue dans le coin où seront installés les panneaux. Appliquer une pression égale pendant 2 minutes en s'assurant que le coin est bien collé. Une fois collée, il ne doit pas y avoir de plis dans la noue./
Permanently glue the flashing in the corner where the panels will be installed. Apply pressure evenly for two minutes, making sure that the corner is glued firmly. Once glued, the valley flashing must show no wrinkles.

Tester temporairement les panneaux Temporarily test the panels

**IMPORTANT**

Se référer aux flèches à l'arrière des panneaux pour de se guider dans l'ordre et dans l'orientation de ceux-ci pour, au final, les coller dans le bon sens afin que la continuité de l'image soit maintenue./
Refer to the arrows on the back of the panels; they indicate orientation and order of each panel. This will make sure the panels are not upside down and that the graphics align.

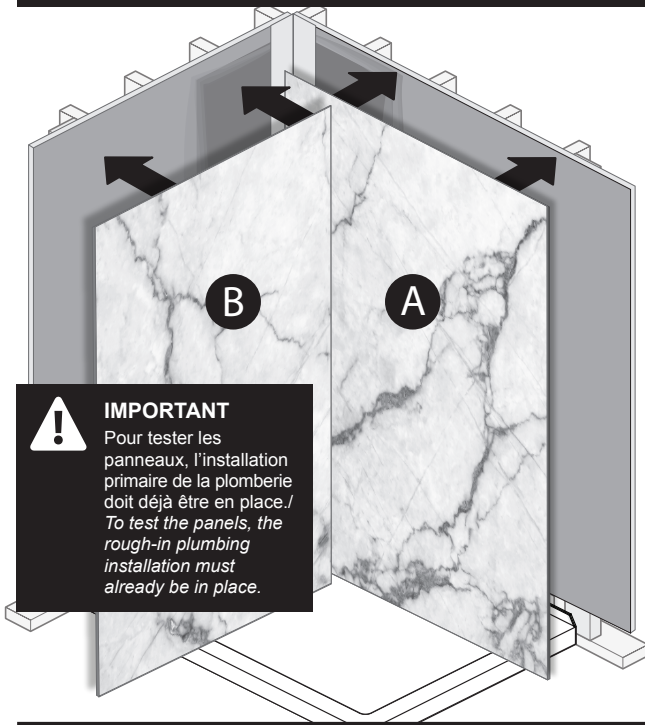
**IMPORTANT**

Pour tester les panneaux, l'installation primaire de la plomberie doit déjà être en place./
To test the panels, the rough-in plumbing installation must already be in place.



Installer temporairement le panneau arrière en premier (soit le plus grand des panneaux). Positionner celui-ci de façon à ce qu'il touche uniformément la base de la douche tout en étant parfaitement appuyé contre le support. L'une des deux personnes maintient ce premier panneau en place pendant que la deuxième personne manipule le second panneau et l'installe de façon temporaire./
Temporarily install the back panel first (the tallest panel). Make sure it touches the shower base evenly while being perfectly pushed against the support. One person must hold the panel in place while the other handles the other panel and installs it temporarily.



Positionner le panneau latéral perpendiculairement au mur arrière en venant l'appuyer sur celui-ci. Valider que l'image entre les deux panneaux est continue./
Place the second panel perpendicular to the back wall by holding it against it. Make sure the graphics on the two panels are continuous.

**IMPORTANT**

Si les panneaux ne sont pas parfaitement appuyés contre le support et/ou la base de douche, se référer à l'étape 4./
If the panels are not completely lined up against the support and/or the shower base, refer to step 4.

Découpage des panneaux (au besoin) Cutting the panels (if necessary)

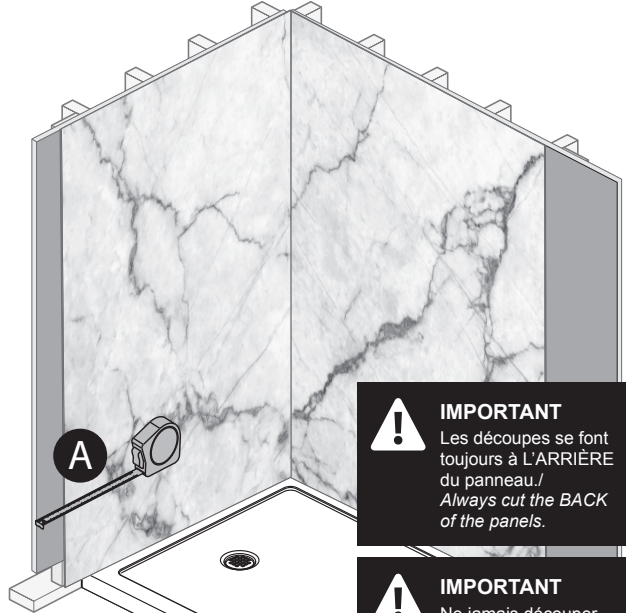
**IMPORTANT**

Les découpes se font toujours à L'ARRIÈRE du panneau./
Always cut the BACK of the panels.

**IMPORTANT**

Ne jamais découper les panneaux dans la continuité de l'image./
Never cut the panels to disrupt the continuity of the graphics.

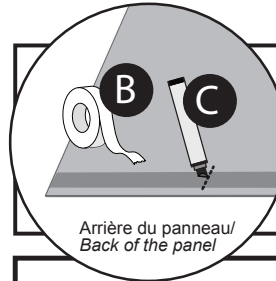

Arrière du panneau/
Back of the panel

Lors des découpes, déposer le panneau à l'envers. Mesurer et tracer les endroit où vous devrez effectuer la découpe (à l'aide d'un crayon feutre)./
Place the panel face down when cutting. Measure and mark where you will need to cut using a marker.

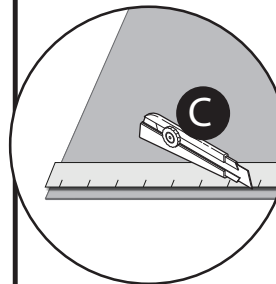

Découper le panneau à l'aide d'une règle en métal et d'un couteau à lame rétractable. Effectuer plusieurs passages sur la ligne de découpe avec une pression modérée. Il n'est pas nécessaire de traverser toute l'épaisseur du panneau avec votre découpe. Il suffit de le plier et de le déplier afin de le séparer./
Cut the panel with a metal ruler and a snap blade knife. Apply moderate pressure and make multiple passes. You do not need to cut all the way through the panel. You can bend the panels each way until they come apart.

**IMPORTANT**

Ne pas mettre trop de pression sur votre lame, au risque de: vous couper, casser votre lame, abîmer votre panneau et/ou recevoir des débris de lame dans un oeil./
Do not apply too much pressure on the blade, you could: cut yourself, break you blade, damage your panel and/or get hit in the eye with a piece of broken blade.

Perçage des panneaux Drilling the panels

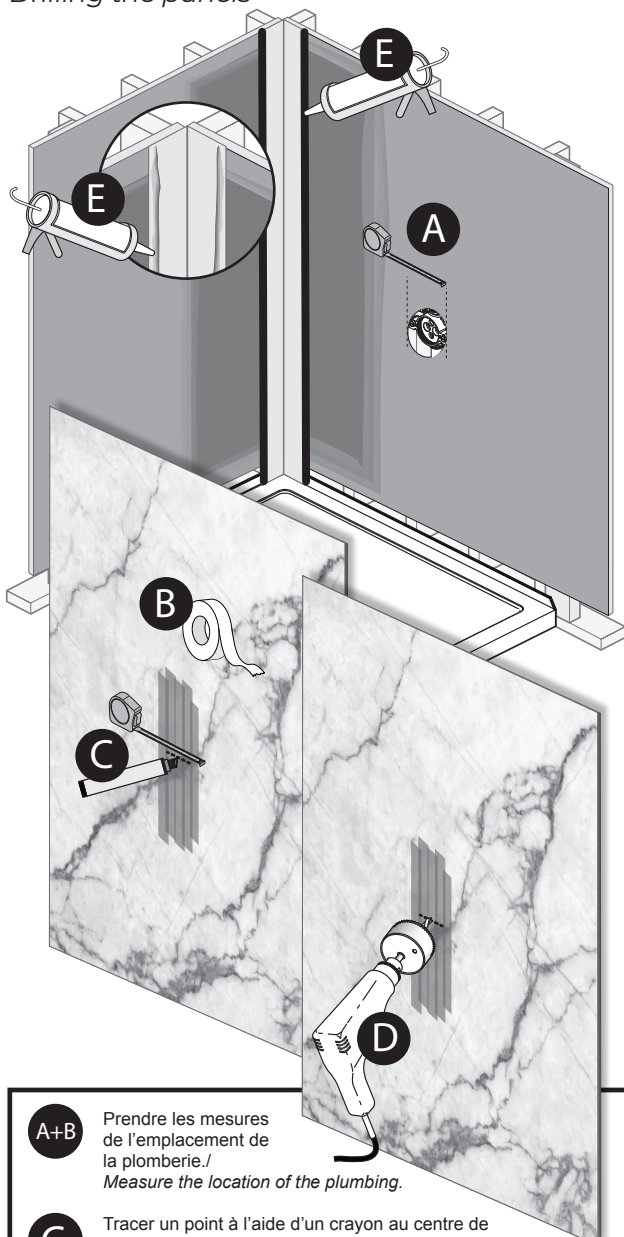

A+B

Prendre les mesures de l'emplacement de la plomberie./
Measure the location of the plumbing.

C

Tracer un point à l'aide d'un crayon au centre de l'endroit venant accueillir la plomberie. Marquer cet endroit sur le côté imprimé du panneau./
Mark the center point of where your faucet will be using a marker. Mark the spot on the graphics side of the panel.

D

À l'aide d'une scie cloche, percer le trou de la bonne grandeur en permettant d'avoir accès à la tuyauterie tout en respectant les dimensions de votre future robinetterie./
Use a hole saw to drill a hole large enough to access plumbing while respecting the dimensions of your future faucet

E

Appliquer du silicone sur la pleine longueur et de chaque côté de la noue afin de protéger contre les risques d'infiltrations./
Apply silicone to the full length and both sides of the flashing to protect against the risk of infiltration.

Collage des panneaux Gluing the panels

- Nettoyer les surfaces de la douche afin que les murs soient lisses et prêts pour le collage des panneaux.
- Clean the shower surfaces thoroughly so that the walls are smooth and ready for gluing the panels.

A

Prendre connaissance des flèches afin de vous guider dans l'ordre et l'orientation de vos panneaux dans le but de coller vos panneaux dans le bon sens et faire en sorte que la continuité de l'image soit maintenue./
Refer to the arrows on the back of each panel; they indicate orientation and order of each panel. This will make sure the panels are not upside down and that the graphics align.

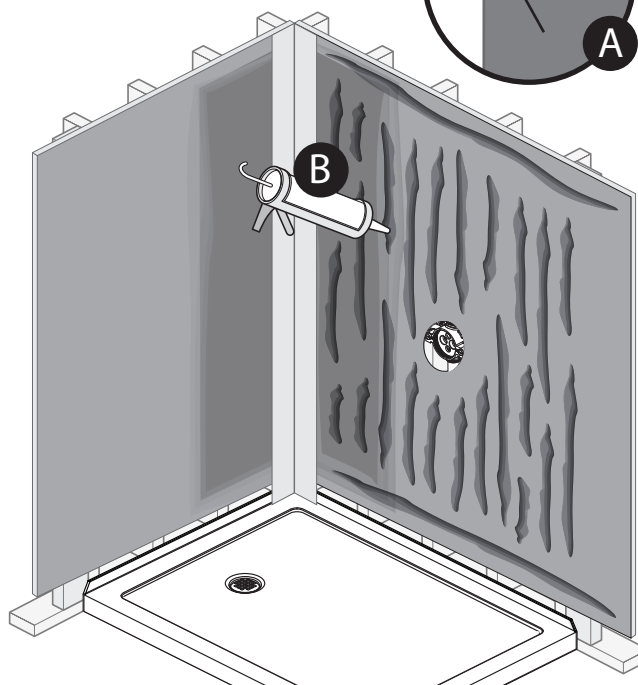
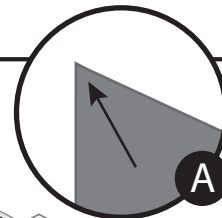

B

Appliquer le silicone en formant des sillons espacés de 3". Appliquer le plus près possible des rebords afin que les coins des panneaux ne décollent pas et aussi, afin qu'il y ait suffisamment de silicone afin que les moulures de finition adhèrent bien aux panneaux (voir étape 9).
Noter qu'il faut calculer environ +/- 7 pi² par tube de silicone (utiliser un silicone translucide). Il faut également 2 tubes de silicone pour la noue et pour la moulure de finition./
Apply silicone in 3" spaced furrows. Apply the silicon as close as possible to the edges. This will ensure that the corners of the panels do not become unglued and to make sure that there is enough silicon for the finishing mouldings to stick to the panels (step 9). Note that you need to calculate approximately +/- 7 ft² per silicone tube (use translucent silicone). You will also need 2 tubes of silicone for the valley and for the finishing moulding.

Collage des panneaux (suite)
Gluing the panels (cont'd)

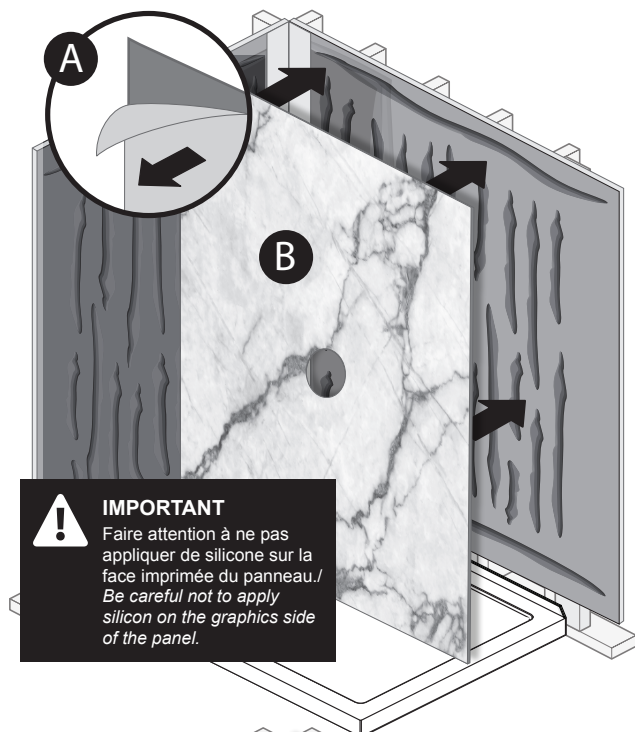
**IMPORTANT**

Faire attention à ne pas appliquer de silicone sur la face imprimée du panneau.
Be careful not to apply silicon on the graphics side of the panel.

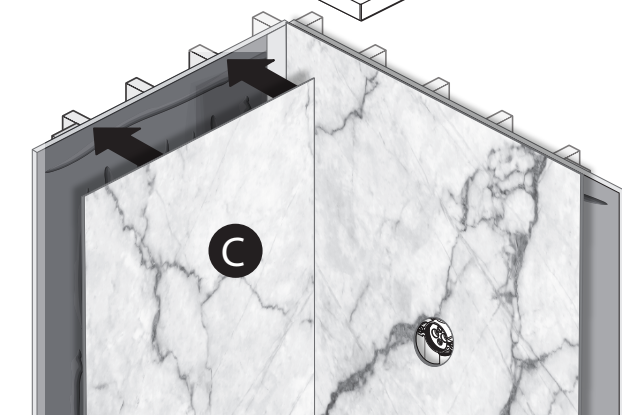
**A**

Retirer la pellicule de plastique à l'arrière des panneaux.
Remove the plastic film from the back of the panels.

B

Coller le panneau arrière et mettre une pression sur toute sa surface du panneau afin d'aider à faire sortir l'air qui s'est infiltré à l'arrière du panneau lors du collage. Il y a donc une meilleure adhésion au support.
Glue the back panel (i.e., the tallest panel) and, using your hands, apply pressure on the whole surface for push the air trapped behind it when it was being glued. This ensures better adhesion to the support.

C

Répéter les étapes 6 et 7 pour les autres panneaux. Prenez note que l'extrémité du panneau latéral doit être collée par-dessus celle du panneau arrière afin d'éviter toute infiltration d'eau.
Repeat steps 6 and 7 for the other panels. Note that the extremity of the lateral panel must be glued on top of the back panel to prevent water infiltration.

Finition
Finishing

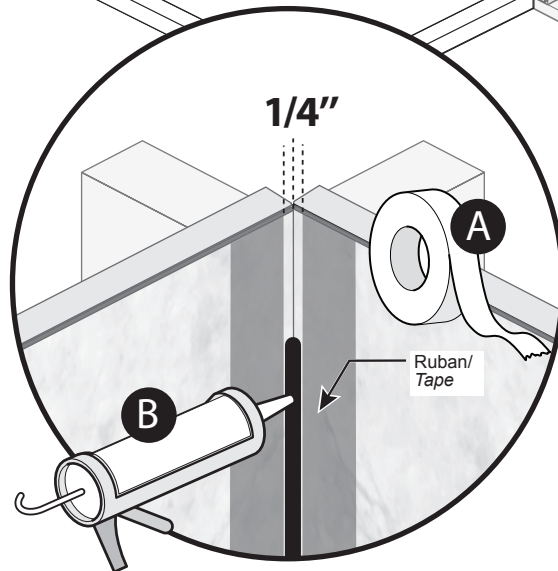
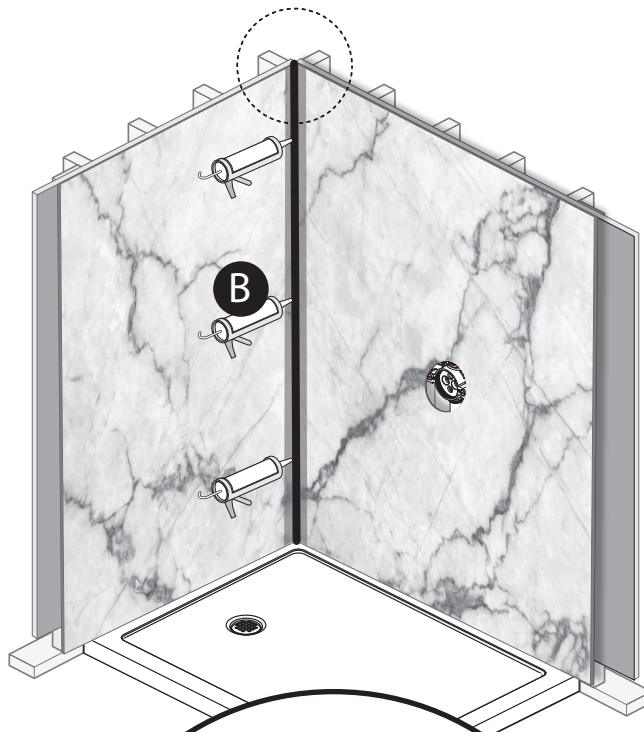
**A**

Coller deux bandes de ruban adhésif d'environ 1/4" de distance de chaque côté des futurs joints de silicone. Les endroits où il doit y avoir un joint de silicone sont à la jonction verticale de chaque panneau, à la jonction horizontale entre chaque panneau et la base de douche ainsi qu'à la jonction de tous les accessoires de robinetterie.
Stick two strips of masking tape approximately 1/4" on each side of where the silicon joint will be located. Silicon joints will be located where the panels meet vertically or horizontally as well as for the shower base and faucet.

Installation des moulures de finition Finishing moldings installation

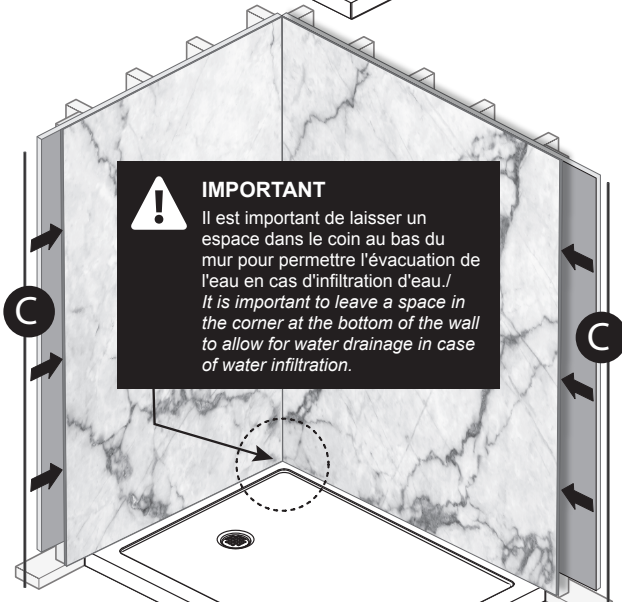
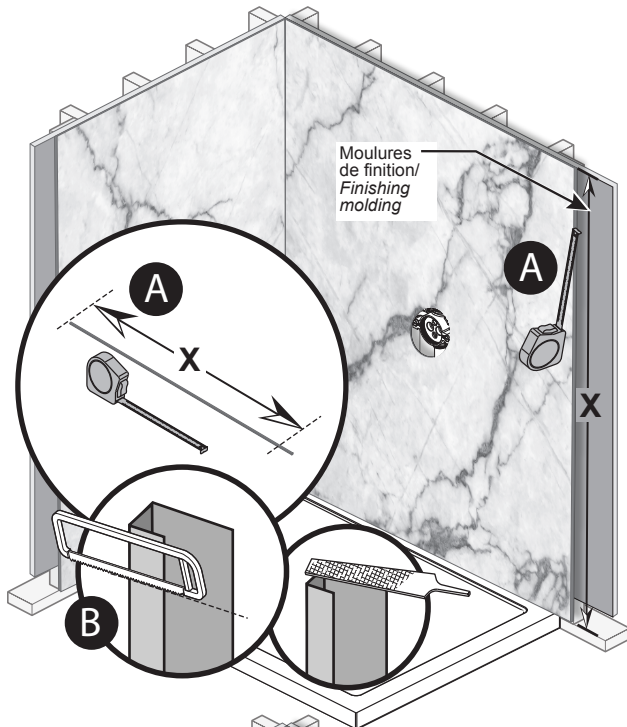

IMPORTANT

Il est important de laisser un espace dans le coin au bas du mur pour permettre l'évacuation de l'eau en cas d'infiltration d'eau.
It is important to leave a space in the corner at the bottom of the wall to allow for water drainage in case of water infiltration.

A+B

Mesurer et couper les moulures de la même hauteur que les panneaux.
Measure and cut the moldings to the same height as the panels.

C

Insérer chacune des moulures à l'arrière des panneaux aux deux extrémités de la douche à la verticale. Les moulures collent normalement avec le silicone déjà présent.
Insert each molding vertically at the back of the panels located at each end of the shower. Moldings normally stick with the silicon already applied.

Entretien et nettoyage

Pour éviter les bris et vous assurer d'un fonctionnement optimal, il est nécessaire de suivre ces recommandations lors de l'entretien de votre produit MURALUXE. Les dommages par un traitement inapproprié ne sont pas couverts par la garantie.

- Une désinfection régulière constitue une excellente prévention contre les types de bactéries susceptibles de se développer au fil du temps sur les murs de douche.
- Pour l'entretien journalier, utiliser un chiffon humide (microfibre propre) et un détergent liquide doux.
- Ne jamais utiliser de nettoyants abrasifs, grattoirs, brosses métalliques, ni autres objets ou produits pouvant égratigner ou ternir les surfaces.
- Un racleur à la fin de chaque usage est recommandé pour déloger les gouttes d'eau et les résidus de savon.
- Utiliser nos produits nettoyants Muraclean & Murashine pour un entretien optimal. Vous pouvez vous les procurer au muraluxe.ca/boutique.

Maintenance and Cleaning

To avoid damage and optimize your product, you must follow the recommendations mentioned below with maintaining your MURALUXE product. Damages resulting from inappropriate handling are not covered by the warranty.

- Regular disinfection is a great prevention against the types of bacteria that can grow over time on shower walls.
- For daily maintenance, use a damp cloth (clean microfibre) and a mild liquid detergent.
- Never use abrasive cleaners, scrapers, wire brushes, or any other object or product that may scratch or mar the surfaces.
- A squeegee at the end of each use is recommended to dislodge water drops and soap residue.
- Use our Muraclean & Murashine cleaning products for optimal maintenance. You can purchase them at muraluxe.ca/boutique.



Garantie Muraluxe - *Muraluxe Warranty*

Garantie et restrictions commerciales

MURALUXE garantit ses produits contre tout défaut de matériel ou de fabrication dans des conditions normales d'utilisation et d'entretien. Nos panneaux architecturaux sont garantis dix (10) ans contre les vices de fabrication ou les défauts liés au matériel de construction du produit, ainsi que contre la décoloration et le jaunissement causés par les rayons UV pendant la même période.

MURALUXE, à sa discrétion, réparera ou remplacera les produits jugés défectueux. Toutefois, MURALUXE ne saurait être tenu responsable des frais de main-d'œuvre ou de tout autre frais liés à l'installation, à la réparation ou au remplacement d'un produit, ni de tout dommage ou incident, dépense, perte directe ou indirecte.

****Exclusions de garantie****

Les présentes garanties excluent expressément :

- Avant l'installation du produit, l'installateur ou l'entrepreneur responsable doit inspecter le produit pour s'assurer qu'il n'est ni défectueux ni endommagé. Si un problème est constaté, l'installation ne doit pas être effectuée. Tout panneau installé présentant une défectuosité ne pourra pas bénéficier de la garantie. De plus, tout problème résultant d'une installation où la pellicule protectrice a été omise derrière le panneau ne sera pas couvert.
- L'usure de la couche de protection (altération du brillant, effritement, tâches, etc.) résultant d'un nettoyage excessif.
- Tout dommage lié à un entretien non conforme aux recommandations de MURALUXE.
- Les égratignures causées à la protection et atteignant l'impression de l'image.
- Les bris ou dommages causés par la faute, la négligence, l'abus, une utilisation inappropriée, un mauvais entretien, des altérations ou des modifications du produit, ainsi que les dommages résultant de la corrosion, un incendie, une inondation, des catastrophes naturelles ou tout autre événement fortuit.

Aucune entité n'est autorisée à faire des déclarations, représentations ou garanties concernant les produits autres que celles énoncées dans ce document. Toute déclaration, représentation ou garantie en violation de cette interdiction ne peut être attribuée à MURALUXE. Les garanties fournies ici peuvent être modifiées à tout moment sans préavis. Ces modifications n'affecteront pas les produits vendus avant leur entrée en vigueur.

Warranty and Commercial Limitations

MURALUXE guarantees its products against any defects in material or workmanship under normal use and maintenance conditions. Our architectural panels are guaranteed for ten (10) years against manufacturing defects or material-related issues, as well as against discoloration and yellowing caused by UV rays for the same period.

At its discretion, MURALUXE will repair or replace products found to be defective. However, MURALUXE shall not be liable for labor costs or any other costs related to the installation, repair, or replacement of a product, nor for any damage or incident, expense, direct or indirect loss.

****Warranty Exclusions****

These warranties expressly exclude:

- Before installing the product, the installer or the responsible contractor must inspect the product to ensure it is neither defective nor damaged. If a problem is found, the installation should not proceed. Any installed panel showing a defect will not be covered by the warranty. Additionally, any issue resulting from an installation where the protective film was omitted behind the panel will not be covered.*
- Wear of the protective layer (alteration of gloss, chipping, stains, etc.) resulting from excessive cleaning.*
- Any damage related to maintenance that does not conform to MURALUXE's recommendations.*
- Scratches to the protective layer that reach the printed image.*
- Breaks or damage caused by fault, negligence, abuse, improper use, poor maintenance, alterations, or modifications of the product, as well as damage resulting from corrosion, fire, flood, natural disasters, or any other fortuitous event.*

No entity is authorized to make statements, representations, or warranties regarding the products other than those stated in this document. Any statement, representation, or warranty in violation of this prohibition cannot be attributed to MURALUXE. The warranties provided herein may be modified at any time without notice. Such modifications will not affect products sold before their effective date.

MURALUXE.CA

386 Rue St-Laurent, Suite 101
Trois-Rivières (Québec) G8T 6H2

info@muraluxe.ca
819.434.2542

muraluxe.ca

